

P.F. Jan IGNAT

ANEXA 2a

Verificator atestat, Autorizatia Nr.06839/16.08.2005

Adresa: 700044, IASI, Str. GHICA VODA, nr. 1, Sc,1B, Apt.25

Mobil: 0741968531

e-mail: janignat@yahoo.com

Nr 163/ 19.03.2026,

conform registrului de evidență

REFERAT

privind verificarea de calitate la cerința: Toate cerințele, conform Legii 10 /1995 pentru specialitatea INSTALAȚII ELECTRICE (I_e) a proiectului de specialitate nr: CC614/2026, cu tema "Modernizarea sistemului de iluminat public stradal în comuna Gârliciu, județul Constanța", faza PTH.

1.Date de identificare:

- Proiectant general: S.C. CRISBO COMPANY S.R.L.
- Proiectant de specialitate: S.C. CRISBO COMPANY S.R.L.
- Beneficiar: Comuna Gârliciu, Județul Constanța;
- amplasament : Strazi, din Comuna Gârliciu;
- data prezentării pentru verificare : 19.03.2026

2.Caracteristicile principale ale proiectului și ale construcției, care fac obiectul verificării:

Documentația întocmită, se refera la documentatia de interventie pentru modernizarea sistemului de iluminat public stradal si aplica criteriile de performanta specifice, impuse de cerințele fundamentale de calitate, în conformitate cu Legea 10/1995, cu modificarile ulterioare, respectiv :

A. Rezistență mecanică și stabilitate:

1. Instalațiile electrice se vor realiza cu echipamente adecvate și se vor amplasa astfel încât să se asigure protecția acestora la acțiunea agenților chimici sau de mediu;

B. Securitate la incendiu

1.Se va asigura protecția coloanelor electrice împotriva supracurenților;

C. Igienă, sănătate și mediu:

1. Obiectivul va fi prevăzut cu Sistem de iluminat normal exterior stradal, in care se vor inlocui corpurile de iluminat aferente amplasamentelor existente.

D. Siguranță în exploatare. Obiectivul va fi prevăzut cu:

1. Se va realiza Sistem de protecție împotriva șocurilor electrice, bazat pe întreruperea alimentării, corespunzător Rețelei TN, existent ;
 2. Priză de pământ existenta de max. 4 ohmi;
 3. Puncte de aprindere ;
 - 4.Alimentare cu energie electrică care se asigură de furnizorul extern, prin racord existent
- Investiția se realizează cu echipamente care au certificat de conformitate, conform Legii nr.: 608.

3. Documente care se prezintă la verificare:

- A. PIESE SCRISE.- conform borderou piese scrise;
- B. PIESE DESENATE -conform borderou piese desenate ..

4.Concluzii asupra verificării

În urma verificării se consideră faza PTH corespunzătoare, semnându-se și șampilându-se conform îndrumătorului.

Am primit 3 (trei) exemplare
Proiectant general,



Am predat 3 (trei) exemplare
Verificator tehnic atestat,
dr. ing. Jan IGNAT
L.S.



**PROGRAM PENTRU CONTROLUL CALITATII LUCRARILOR DE INSTALATII ELECTRICE ÎN CONFORMITATE CU LEGEA NR.10/1995,
NORMATIV C56-02,
NORME SI NORMATIVE TEHNICE IN VIGOARE**

DENUMIREA OBIECTIVULUI DE INVESTIȚII: "Modernizarea sistemului de iluminat public stradal în comuna Gârliciu, județul Constanța"
AMPLASAMENT: Comuna Gârliciu, Județul Constanța
PROIECTANT: S.C. CRISBO COMPANY S.R.L.
FAZA DE PROIECTARE: P.TH.

Stabilesc de comun acord prezentul program pentru controlul calității lucrărilor la obiectivul de mai sus

Nr. crt.	Lucrari ce se controleaza, se verifica sau se receptiioneaza	Documentul scris care se incheie : P.V.-proces verbal PVRTL-proces verbal receptie la terminarea lucrarilor	Baza legala si documentara in care se face controlul calitatii	SEMNATAR: B- Beneficiar E- Executant P- Proiectant I- Inspector	Numarul si data actului incheiat
0	1	2		3	4
1.	Predare – primire front de lucru	P.V.	Legea 10/1995, PCE-001/2014	B, E, P	
2.	Receptia si verificarea materialelor si a echipamentelor utilizate in executie	P.V.	Legea 10/1995 art. 7 și 15, HG 343/2017 art. 19, C56-02/2014 cap. 2.4, PCE 001/2014 Anexa 1 lit. j), Proiectul tehnic de executie	B, E, P	
3.	Stabilirea traseelor lucrari instalatii electrice si verificare concordanta conform proiect	P.V.	C56/2002, Proiectul tehnic de executie	B, E	
4.	Montarea aparatelor de iluminat noi proiectate, inclusiv accesorii	P.V.	C56/2002, Proiectul tehnic de executie, Normativ I7/2011	B, E	
5	Montare sistem de telegestiune, inclusiv accesorii	P.V.	C56/2002, Proiectul tehnic de executie	B, E	
6.	Proba de punere sub tensiune si control functionare	P.V.	C56/2002, Proiectul tehnic de executie	B, E, P	

NOTA :

Executantul va anunta in scris ceilalti factori, pentru participare, cu minim 10 zile inaintea datei la care urmeaza a se efectua verificarea, conform Legii nr.10/1995, sect.3, art.23d.

La receptia obiectivului, un exemplar din prezentul program, completat, se va anexa la cartea constructiei.

Toate actele întocmite vor fi anexate la cartea constructiei.

Programul de control al calitatii lucrarilor este întocmit conform Art. 9 (2) a) din Ordinul MDRAP 1370/2014 si se avizeaza, obligatoriu de catre I.J.C.I.C.M.B in conformitate cu Art. 9 (2) c) din Ordinul MDRAP 1370/2014.

Faza determinanta internă - stadiul fizic la care o lucrare de constructii, odata ajunsă, nu mai poate continua fără acceptul scris al beneficiarului, proiectantului și executantului. Programul de control se actualizeaza la cererea organelor de exercitare a controlului de stat.

7.	Verificarea executiei lucrarilor conform proiect si receptia la terminarea lucrarilor prevazute in contract	P.V.R.T.L.	C56/2002, Legea 10/1995/HG 343/2017, Proiectul tehnic de executie	B, P, E, I
----	---	------------	---	------------

BENEFICIAR

Comuna Gârliciu, Județul Constanța

PROIECTANT,

S.C. CRISBO COMPANY S.R.L.



NOTA :

Executantul va anunta in scris ceilalti factori, pentru participare, cu minim 10 zile inaintea datei la care urmeaza a se efectua verificarea, conform Legii nr.10/1995, sect.3, art.23d. La receptia obiectivului, un exemplar din prezentul program, completat, se va anexa la cartea constructiei.

Toate actele întocmite vor fi anexate la cartea constructiei.

Programul de control al calitatii lucrarilor este întocmit conform Art. 9 (2) a) din Ordinul MDRAP 1370/2014 si se avizeaza, obligatoriu de catre I.J.C/I.C.M.B in conformitate cu Art. 9 (2) c) din Ordinul MDRAP 1370/2014.

Faza determinanta interna - stadiul fizic la care o lucrare de constructii, odata ajunsă, nu mai poate continua fără acceptul scris al beneficiarului, proiectantului și executantului. Programul de control se actualizeaza la cererea organelor de exercitare a controlului de stat.

ROMÂNIA



PROIECT

**“Modernizarea sistemului de iluminat public stradal în comuna Gârliciu,
județul Constanța”**



Pr.nr.: CC614/2026

Faza: P.Th.

Exemplar nr. __

BENEFICIAR:

COMUNA GÂRLICIU, JUDEȚUL CONSTANȚA

PROIECTANT:

S.C. CRISBO COMPANY S.R.L.

Șoseaua Națională, nr. 178-180, Iași, ROMANIA Nr.inr.J22/757/1995;C.F. RO 7954166
TEL: 0232 214 014; FAX: 0372 899 636; E-mail: crisbocompany@gmail.com

**“Modernizarea sistemului de iluminat public stradal în comuna Gârliciu,
județul Constanța”**

- P.Th., nr. CC614/2026

FOAIE DE RESPONSABILITĂȚI

PROIECTANT:

S.C. CRISBO COMPANY S.R.L.

DIRECTOR:

Bogdan Solcanu



COLECTIV DE ELABORARE:

1. MANAGER DE PROIECT- ȘEF PROIECT

Ing. Andrei Cârlescu – Manager de proiect



2. INGINER PROIECTANT SPECIALITATEA INSTALAȚII ELECTRICE

Ing. Alice Panțiru – Atestat ANRE IIA, IIB



3. SPECIALIST ÎN ILUMINAT

Ing. Alexandra Rău – Specialist în iluminat



4. SPECIALIST ÎNTOCMIRE DOCUMENTAȚII ECONOMICE

Ing. Mădălina Țibucanu



PROIECT
**“Modernizarea sistemului de iluminat public stradal în comuna Gârliciu,
județul Constanța”**

- P.Th., nr. CC614/2026 –

BORDEROUL DOCUMENTAȚIEI

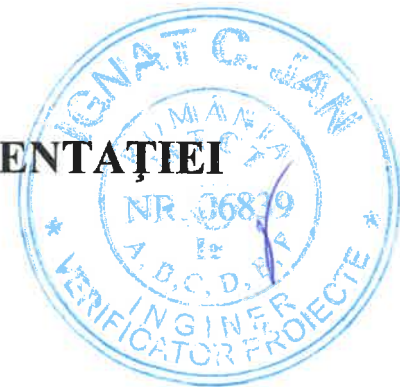

A. PIESE SCRISE

1. Memoriu tehnic general
2. Memoriu tehnic instalații electrice
3. Breviar de calcul luminotehnic
4. Caiet de sarcini
5. Detalii de execuție
6. Urmărirea în timp a construcției
7. Calcul luminotehnic

B. PIESE DESENATE

- | | |
|---|--------------------------|
| 1. Plan încadrare în zonă | - planșa nr. IE01 |
| 2. Plan de clasificare drumuri | -planșa nr. IE02 |
| 3. Plan de amplasament pe străzi | -planșa nr. IE03- IE04 |
| 4. Detaliu de execuție colier universal pentru fixare console cu bandă de montaj aparate iluminat stradal | - planșa nr. DE01 |
| 5. Detaliu de execuție conexiuni electrice la rețea clasică existentă pentru aparatul de iluminat | -planșa nr. DE02 |
| 6. Detaliu de execuție conexiuni electrice la rețea torsadată existent pentru aparatul de iluminat | - planșa nr. DE03 |
| 7. Detaliu de execuție consolă 1 | - planșa nr. DE06 |
| 8. Schema multifilara punct de aprindere | - planșele nr. SE01-SE04 |

C. ANEXE

1. Centralizator situație propusă
2. Deviz General
3. Formular F1 – Centralizatorul cheltuielilor pe obiect
4. Formular F2 – Centralizatorul cheltuielilor pe categorii de lucrări, obiect
5. Formular F3 - Lista cu cantități de lucrări pe categorii de lucrări
6. Formular F4 – Listă cu cantitățile de utilaje și echipamente tehnologice, inclusive dotări
7. Formular F5 – Fișe Tehnice
8. Formular F6 – Grafic realizare a investiției
9. Formular C6 - Lista cuprinzând consumurile de resurse materiale
10. Formular C7 - Lista cuprinzând consumurile cu mâna de lucru
11. Formular C8 - Lista cuprinzând consumurile de ore de funcționare a utilajelor de construcții
12. Formular C9 - Lista cuprinzând consumurile privind transporturile



Întocmit,

Ing. Alice Pantiru



Verificat,

Ing. Andrei Cârlescu

PROIECT

“Modernizarea sistemului de iluminat public stradal în comuna Gârliciu, județul Constanța”

- P.Th., nr. CC614/2026-

I. MEMORIU TEHNIC GENERAL

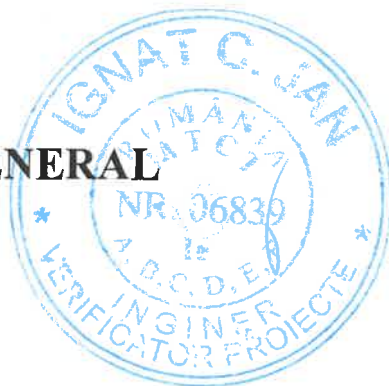

CUPRINS

I.1. Informații generale privind obiectivul de investiții	7
I.1.1. Denumirea obiectivului de investiții	7
I.1.2. Amplasamentul	7
I.1.3. Actul administrativ prin care a fost aprobat(ă), în condițiile legii, studiul de fezabilitate/ documentația de avizare a lucrărilor de intervenții	7
I.1.4. Ordonatorul principal de credite	7
I.1.5. Investitorul	7
I.1.6. Beneficiarul investiției	7
I.1.7. Elaboratorul proiectului tehnic de execuție	7
I.2. Prezentarea scenariului/opțiunii aprobat(e) în cadrul studiului de fezabilitate/documentației de avizare a lucrărilor de intervenții	8
I.2.1. Particularități ale amplasamentului, cuprinzând:	8
I.2.2. Soluția tehnică cuprinzând:	16

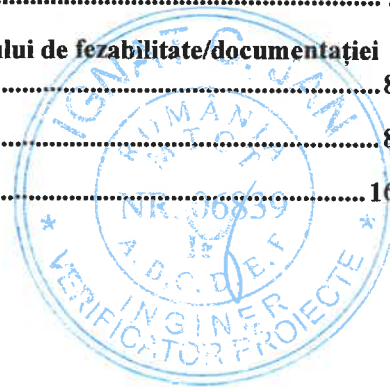

I. Memoriu tehnic general

I.1. Informații generale privind obiectivul de investiții

I.1.1. Denumirea obiectivului de investiții

“Modernizarea sistemului de iluminat public stradal în comuna Gârliciu, județul Constanța”

I.1.2. Amplasamentul

Obiectivul este amplasat pe străzile aflate în intravilanul UAT Gârliciu, satul Gârliciu, județul Constanța.

I.1.3. Actul administrativ prin care a fost aprobat(ă), în condițiile legii, studiul de fezabilitate/ documentația de avizare a lucrărilor de intervenții

Documentația tehnico-economică a fost aprobată prin Hotărârea Consiliului Local Gârliciu, județul Constanța.

I.1.4. Ordonatorul principal de credite

Comuna Gârliciu, Județul Constanța

Adresă Poștală: Strada 1 Decembrie 1918, nr. 33, Județul Constanța, România

Număr de telefon: 0241-873713

E-mail: info@primariagarliciu.ro



I.1.5. Investitorul

Comuna Gârliciu, Județul Constanța

Adresă Poștală: Strada 1 Decembrie 1918, nr. 33, Județul Constanța, România

Număr de telefon: 0241-873713

E-mail: info@primariagarliciu.ro

I.1.6. Beneficiarul investiției

Comuna Gârliciu, Județul Constanța

Adresă Poștală: Strada 1 Decembrie 1918, nr. 33, Județul Constanța, România

Număr de telefon: 0241-873713

E-mail: info@primariagarliciu.ro

I.1.7. Elaboratorul proiectului tehnic de execuție

SC CRISBO COMPANY SRL

Adresa poștală: Șos. Națională 178-180, Iași

Număr de telefon: 0232 214 014

E-mail: crisbocompany@gmail.com

I.2. Prezentarea scenariului/opțiunii aprobat(e) în cadrul studiului de fezabilitate/documentației de avizare a lucrărilor de intervenții

Scenariul recomandat de către proiectant și aprobat de către beneficiar în cadrul Documentației de avizare a lucrărilor de intervenție este Scenariul 2 care presupune:

- Preluarea amplasamentului;
- Încheierea convenției de lucru cu distribuitorul de energie electrică, pentru intervenția în rețelele electrice existente;
- Demontarea aparatelor de iluminat vechi stradale existente;
- Demontarea consolelor vechi;
- Demontarea cablurilor de alimentare vechi;
- Demontarea clemelor de legătură vechi;
- Montarea de aparate de iluminat stradale cu LED-uri eficiente din punct de vedere energetic și luminotehnic, pe toți stâlpii existenți, repartizate pe categorii de putere, după cum urmează:
 - a. Aparat de iluminat LED, dotat cu telegestiune în punct luminos 28 W – 159 bucăți;
 - b. Aparat de iluminat LED, dotat cu telegestiune în punct luminos 49 W – 61 bucăți;
- Montarea de console de susținere a aparatelor de iluminat cu LED;
- Montarea de coliere de prindere pe stâlpi a consolelor, fixate prin intermediul unei benzi de montaj din inox și cleme de strângere (informații referitoare la modalitatea de montare pe stâlp a colierelor de prindere se regăsesc în piese desenate-Detalii de execuție);
- Realizarea legăturii electrice în rețeaua existentă a iluminat public în cutiile de conexiuni și cleme de derivație tip CDD;
- Implementarea unui sistem de telemanagement la nivel de punct de aprindere, pentru un număr de 2 unitati;
- Verificări și măsurători electrice, mecanice și luminotehnice pentru corespondența cu datele din proiectul de execuție;
- Punere în funcțiune a instalațiilor și echipamentelor noi montate.

I.2.1. Particularități ale amplasamentului, cuprinzând:

a) descrierea amplasamentului;

Localizare: lucrările se vor realiza în intravilanul comunei Gârliciu, satul Gârliciu, județul Constanța.

Gârliciu este o comună în județul Constanța, Dobrogea, România, formată numai din satul de reședință cu același nume.

Terenul se găsește în intravilanul comunei și este proprietate publică sau în administrarea Comunei Gârliciu.

Amplasament: conform P.U.G. aprobat, intravilan, comuna Gârliciu, județul Constanța prin Hotărârea Consiliului Local.

Tipul de proprietate: teren din domeniul public de interes local, domeniu public de interes județean.

Terenul ocupat de instalațiile de iluminat proiectate este situat în intravilanul localității.

Stâlpii de iluminat ai sistemului de iluminat public stradal aparțin, din punct de vedere juridic, primăriei, sau distribuitorului de energie electrică prin intermediul unei convenții de exploatare.

Rețelele electrice de joasă tensiune iluminat public sunt doar pentru utilizare în sistemul de iluminat public deci aparțin primăriei, separarea instalației față de distribuitorul de energie se va face la clemele de legătura ale aparatului de iluminat în rețeaua de alimentare LEA 0,4kV – iluminat public.

b) topografia;

Identificarea amplasamentelor propuse a fi proiectate au fost inspectate după planurile existente și aprobate de beneficiarul investiției. Cu această ocazie au fost stabilite profilele tip ale arterelor de circulație ce urmează a fi iluminate prin implementarea investiției. Au fost studiate zonele de conflict, în accepțiunea SR EN 13201:2015, în vederea tratării punctuale a situațiilor particulare.

c) clima și fenomenele naturale specifice zonei;

Condiții de mediu :

- temperatura mediului ambiant AA7 (-25 ... +55° C) temperat ;
- condiții climatice (influența combinată a temperaturii și a umidității AB7 $t = -25 \dots +55^{\circ} \text{C}$ $U_r = 10 \dots 100 \%$ $T_a = 0.5 \dots 29 \text{ g/m}^3$) ;
- altitudine AC1 sub sau egală cu 2000 m (joasă) ;
- prezența apei AD4 medii expuse la stropiri cu apă;
- prezența corpurilor străine AE3 corpuri străine foarte mici incombustibile (cu dimensiuni sub 1 mm);
- prezența substanțelor corozive sau poluante AF1 neglijabilă;
- solicitări mecanice AG2 medii;
- vibrații AH1 scăzute (instalații casnice și similare, la care efectele vibrațiilor pot fi neglijabile); gama de frecvență cuprinsă între 2 ... 9 și 9 ... 200 Hz, amplitudinea deplasării între 3 ... 7 mm² și accelerația între 10 ... 20 m/s²;
- prezența florei AK1 neglijabilă ;
- prezența faunei AL1 neglijabilă ;
- influențe electromagnetice, electrostatice sau ionizante AM1 neglijabile ;
- radiații solare AN1 scăzute, $\leq 500 \text{ W/m}^2$;
- efecte seismice AP1 neglijabile a $\leq 30 \text{ Gal}$; $1 \text{ Ga} = 1 \text{ cm/s}^2$;
- trăsnete; nivel keraunic AQ1 neglijabil, $\leq 25 \text{ zile/an}$;
- mișcări de aer AR1 (curenți de aer) scăzute , $v \leq 1 \text{ m/s}$;
- vânt scăzut AS1, $v \leq 20 \text{ m/s}$;

Adâncimea maximă de îngheț caracteristică zonei - Conform STAS 6054-77 'Adâncimi maxime de îngheț', este de 90-100 cm;

Zona de încărcare cu zăpadă - Conform CR 1-1-3 - 2005 "Cod de proiectare. Evaluarea acțiunii zăpezii asupra construcțiilor", valoarea caracteristică zonei a încărcării din zăpadă pe sol având 2% probabilitate de depășire într-un an, respectiv intervalul mediu de recurență IMR = 50 ani, este $S_{0,k} = 25 \text{ kN/m}^2$;

Zona de expunere la vânt - Conform NP 082-04 "Cod de proiectare. Bazele proiectării și acțiuni asupra construcțiilor. Acțiunea vântului", presiunea de referință a vântului în amplasament, determinată din viteza de referință mediată pe 10 min. și având un interval mediu de recurență IMR = 50 ani (2% probabilitate anuală de depășire) este $q_{ref} = 0.6 \text{ kPa/m}^2$;

Din punct de vedere al manifestărilor principalilor factori climato-meteorologici, avem :

- Gradul de poluare atmosferică II
- Zona meteo B (conform PE106)

În conformitate cu NTE 001/03/00 – Normativ privind alegerea izolației și protecția instalațiilor energetice împotriva supratensiunilor – instalațiile energetice exterioare ce fac obiectul prezentei documentații se amplasează în zone cu nivel de poluare II Mediu.

În tabelul 1 se prezintă, în conformitate cu standardul SR CEI 60815:1994, o descriere generală a nivelurilor de poluare ale diferitelor zone geografice, în care există sau urmează să fie plasate instalații electrice.

Tabelul 1. Caracteristici de mediu

Nivel de poluare	Descrierea caracteristicilor de mediu a zonelor
I Slab	- Zone fără industrie și cu o densitate redusă de locuințe dotate cu instalații de încălzire proprii; - Zone cu o densitate redusă industrială sau de locuințe, dar supuse frecvent la vânturi și/sau la ploi; - Regimuri agricole ¹⁾ ; - Regimuri muntoase. Toate aceste zone trebuie să se situeze la distanțe de cel puțin 10 km până la 20 km de mare și trebuie să fie expuse la vânturi dinspre mare ²⁾ .
II Mediu	- Zone cu industrie care nu produce fum foarte poluant și/sau zone cu o densitate medie de locuințe dotate cu instalații de încălzire; - Zone cu densitate mare de locuințe și/sau industrie, dar supuse frecvent la vânturi și/sau ploi; - Zone expuse la vânt dinspre mare, dar nu prea apropiate de coasta mării (distanță de cel puțin câțiva kilometri) ²⁾ .
III Puternic	- Zone cu densitate industrială mare și suburbii ale marilor orașe cu o densitate mare de instalații de încălzire poluante; - Zone situate în apropierea mării sau expuse la vânturi relativ puternice dinspre mare ²⁾ .
IV Foarte puternic	- Zone în general puțin extinse, supuse la depuneri de pulberi conductoare și la fum industrial ce produce depuneri conductoare deosebit de groase; - Zone în general puțin extinse, foarte aproape de coasta mării, expuse la ceață salină sau la vânturi foarte puternice și poluante venind dinspre mare; - Zone deșertice, caracterizate prin perioade lungi fără ploaie, expuse la vânturi puternice ce transportă nisip și sare și supuse la condensări în mod obișnuit.

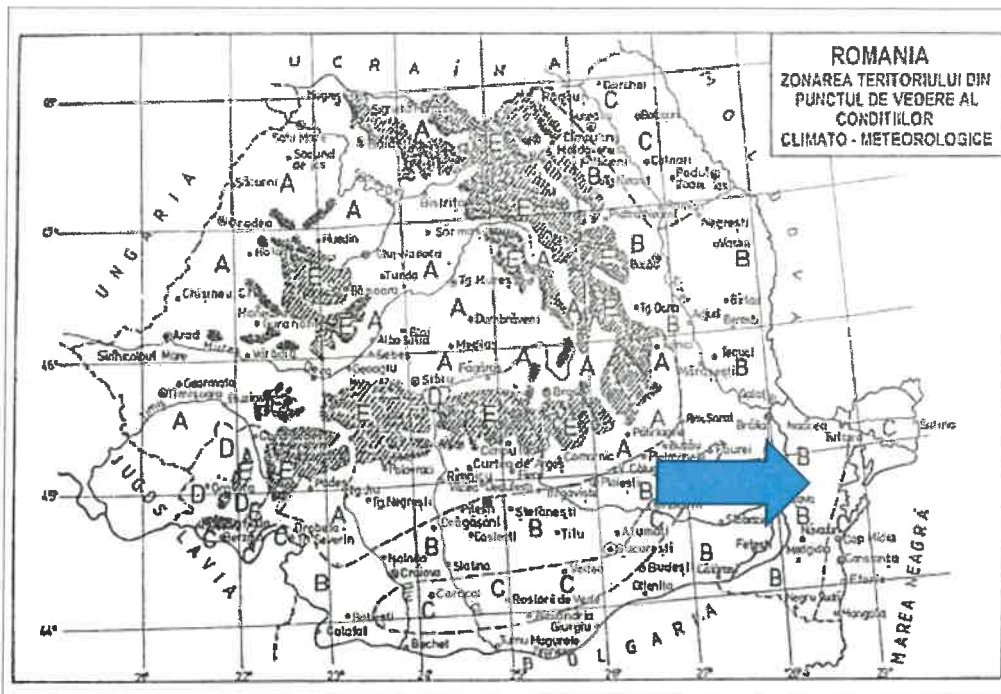

Fig.1 – Zona Teritoriului din punct de vedere al condițiilor climato-meteorologice

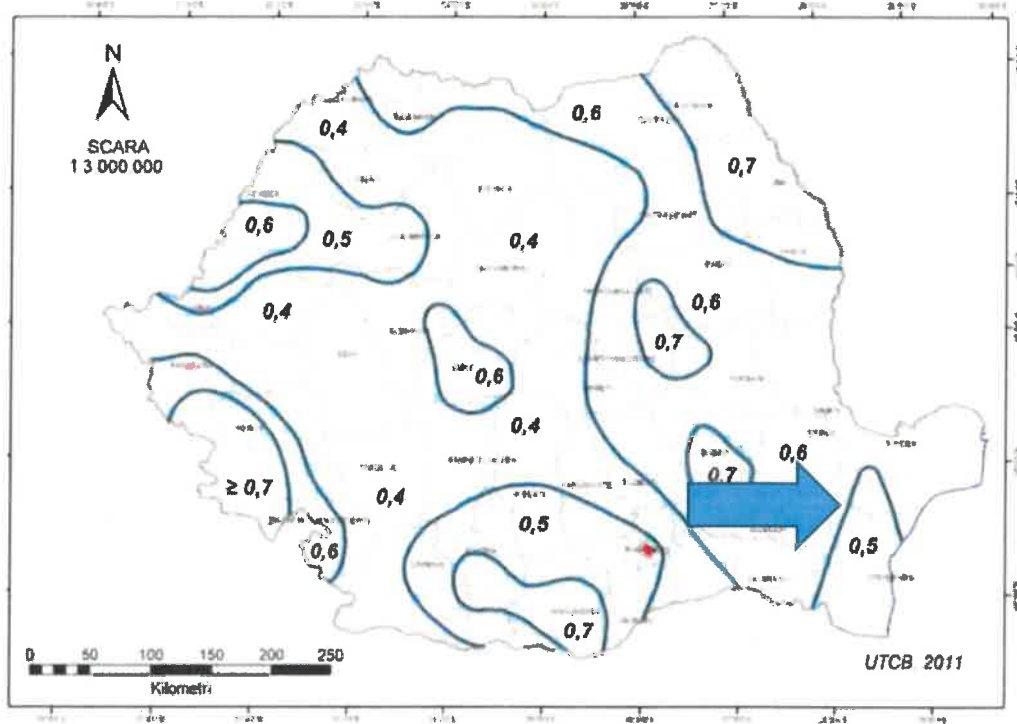

Fig.2 – Zona Teritoriului din punct de vedere al presiunii vântului

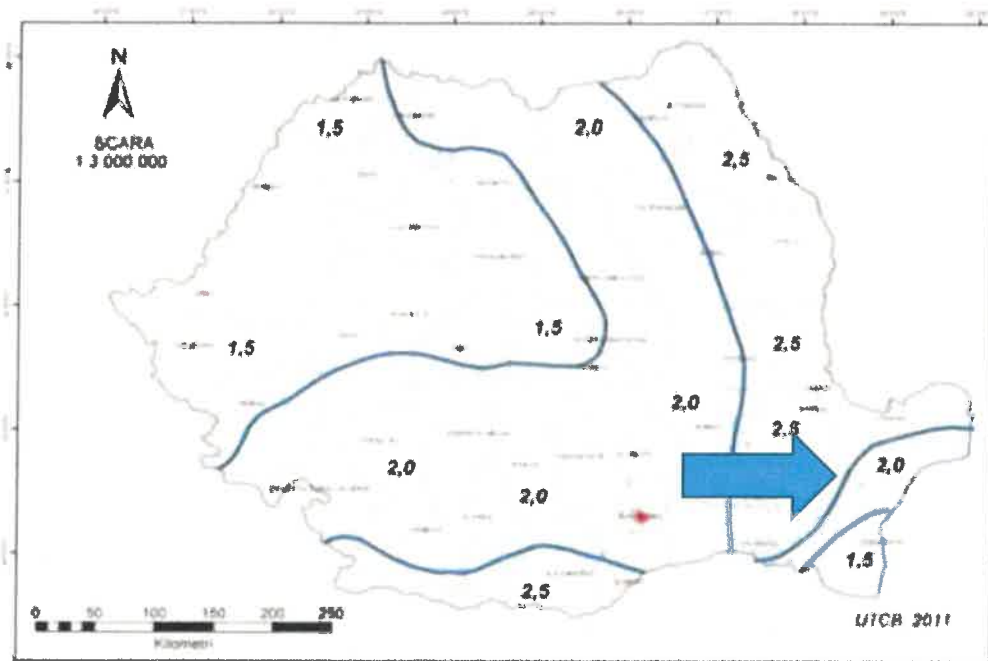

Fig.3 – Zonarea Teritoriului din punct de vedere al încadrării din zăpadă

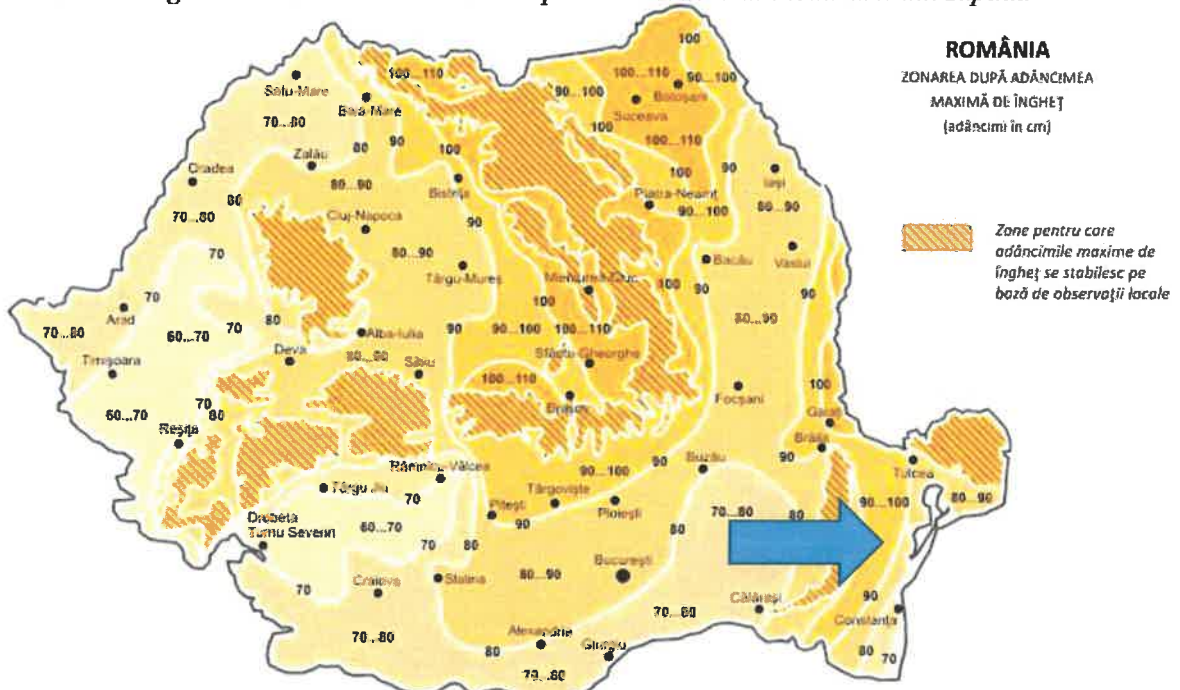

Fig. 4 – Zonarea teritoriului în funcție de adâncimea de îngheț

d) geologia, seismicitatea;

Zona de expunere la risc seismic - Conform normativului P 100-1/2006 "Cod de proiectare seismică - Partea I – Prevederi de proiectare pentru clădiri", amplasamentul se încadrează în zona caracterizată prin

acceleerația terenului pentru proiectare $a_g = 0.25g$ (pentru un interval mediu de recurență IMR = 100 ani) și perioada de control (colț) a spectrului de răspuns $T_c = 0.7$ s.

Condiții geologice :

- Stabilitate:
- Calitate:

**teren stabil ;
teren mediu.**



Fig.5 – Zonarea Teritoriului din punct de vedere al perioadei de control (colț) a spectrului de răspuns

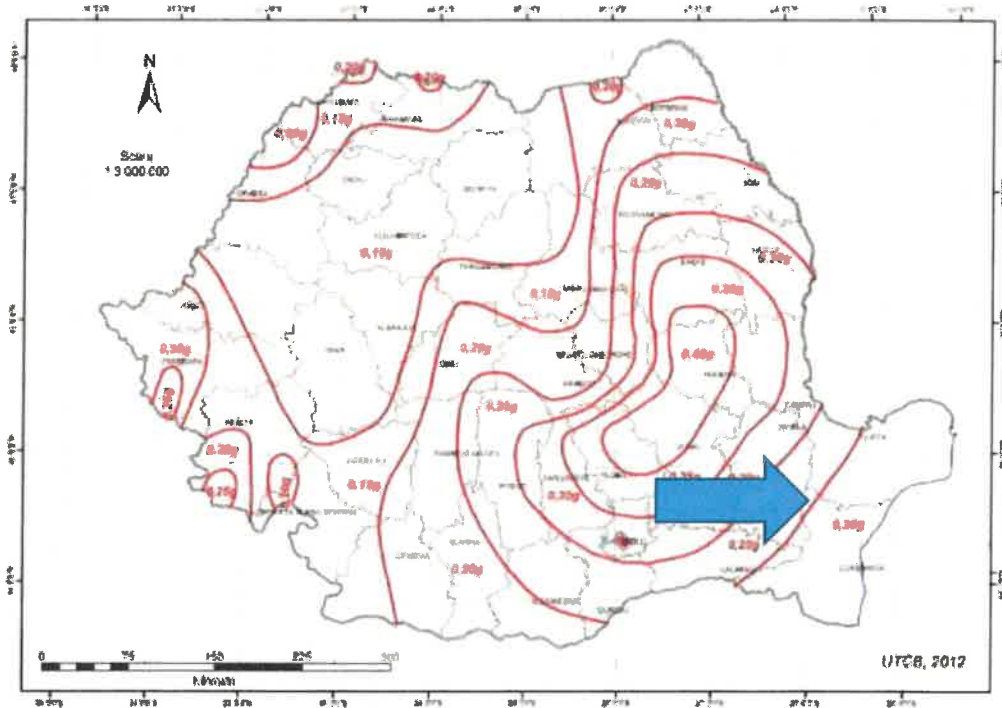

Fig.6 – Zonarea accelerației terenului



Indicii 1 si 2 semnifica o perioada medie de revenire de minimum 50 de ani si respectiv minim 100 de ani

Fig. 7 – Zonarea Teritoriului din punct de vedere seismic

Utilizări:

- competența persoanelor BA4 (EE) instruite (agenți de întreținere sau exploatare);
- contactul persoanelor cu potențialul pământului BC2 scăzut (în mod obișnuit fără contact cu elemente conductoare);

- natura materialelor prelucrate sau depozitate **BE1a (D)** neglijabile;
- **Conform P118/1999 : categoria D (BE1a)**;
- **Conform ID 17/86 – “Neclasificat”**.

Categoria de importanță a construcției conform HG 766/97 Construcțiile ale căror instalații sunt tratate în prezentul proiect se încadrează în categoria „**construcții de importanță normala (C)**”. [Construcții cu funcții obișnuite, a căror neîndeplinire nu implică riscuri majore pentru societate și natură.]

Clasa de importanță a construcției este III, în conformitate cu P100/2019 [Clădiri de tip curent, care nu aparțin celorlalte clase]

e) devierile și protejările de utilități afectate;

Nu se impun devieri de utilități, având în vedere utilizarea alimentării cu energie electrică existentă. Nu se impun protejări suplimentare de utilități, având în vedere scăderea puterii instalate pe circuit.

f) sursele de apă, energie electrică, gaze, telefon și altele asemenea pentru lucrări definitive și provizorii;

Sistemul de iluminat proiectat se va monta pe stâlpii existenți, utilizând rețeaua de alimentare existentă. Având în vedere scăderea puterii instalate la nivelul întregului sistem, cât și pentru fiecare circuit în parte, nu se impun măsuri speciale de suplimentare sau protejare a instalațiilor electrice de alimentare.

Nu sunt afectate alte utilități existente în zonă.

g) căile de acces permanente, căile de comunicații și altele asemenea;

Se păstrează actualele amplasamente ale căilor de acces și de comunicații.

Utilizarea căilor de acces:

Antreprenorul se va asigura că drumurile și arterele de circulație folosite de el nu sunt murdărite ca rezultat al folosirii, iar cazul în care se murdăresc, conform opiniei Investitorului.

Contractantul va lua toate măsurile pentru a le curăța, fără costuri suplimentare pentru Investitor.

Contractantul se va asigura că nu există depuneri de pământ și pietriș, pe căile de acces ca rezultat al lucrărilor. Toate vehiculele care părăsesc șantierul vor fi curățate corespunzător.

Accesul pe șantier

Înainte de începerea oricărei părți a lucrărilor, contractantul va proteja calea de acces și se va asigura ca nu există nici un fel de scurgeri (ex: ulei, vasilina, etc.) de la echipamentele noi.

Contractantul va întreține aceste căi de acces în condiții adecvate pentru siguranța și trecerea ușoară a echipamentelor și vehiculelor până la terminarea lucrărilor.

Antreprenorul va încheia un proces-verbal cu Investitorul în ceea ce privește starea suprafețelor căilor de acces. Contractantul va menține aceste suprafețe într-o stare de curățenie rezonabilă și le va repara în timpul execuției lucrărilor. La terminarea utilizării de către Antreprenor a acestor căi de acces el va aduce suprafețele la o condiție cel puțin egală cu cea dinaintea folosirii lor.

Investitorul va negocia și va face posibil contractantului accesul spre șantier pe teren privat, atunci când nu există altă alternativă.

Accesul negociat se va acorda după ce contractantul va face toate eforturile pentru acces.

Antreprenorul nu va intra cu nici o parte a șantierului în terenurile private fără permisiunea prealabilă a Investitorului și fără consimțământul proprietarilor acestor terenuri, dacă este cazul. În funcție de drumul pe care se va lucra, se vor asigura, după caz, condiții de circulație pentru circulația normală, sau temporale va scoate strada din circulație, cu aprobarea organelor abilitate pentru aceasta.

h) căile de acces provizorii;

Nu se impune crearea unor căi de acces provizorii

i) bunuri de patrimoniu cultural imobil.

Sistemul de iluminat proiectat nu se adresează bunurilor de patrimoniu cultural imobil. Ca un efect secundar al implementării obiectivului, fără a elimina necesitatea iluminării arhitecturale a acestora, printr-o iluminare corespunzătoare a căilor de circulație, acestea vor fi scoase, suplimentar, în evidență.

I.2.2. Soluția tehnică cuprinzând:

a) caracteristici tehnice și parametri specifici obiectivului de investiții;

Îmbunătățirea sistemului de iluminat public poate crea cadrul de dezvoltare al unei localități moderne prin sporirea siguranței traficului, a cetățenilor, prin creșterea confortului și orientării în teren, prin creșterea beneficiilor aduse de intensificarea activității umane în exterior dincolo de lăsarea întunericului.

Utilizarea corpurilor de iluminat cu LED conduce la reducerea cheltuielilor de întreținere, deoarece nu mai este necesară înlocuirea periodică a sursei de lumină, singurele intervenții necesare fiind pentru curățarea periodică a părții optice (care trebuia făcută și în cazul corpurilor clasice) și eventualele intervenții la sistemul de alimentare cu energie electrică.

În rezumat, argumentele în favoarea deciziei de modernizare a iluminatului public sunt:

- creșterea sentimentului de siguranță;
- confort și orientare sporită;
- diminuarea și descurajarea infraționalității favorizate de întuneric;
- apariția și creșterea sentimentului de apartenență la comunitatea locală;
- redarea personalității localității prin înfrumusețare cu ajutorul luminii;
- continuarea activității oamenilor în zona de dincolo de apusul soarelui;
- încurajarea produsului comercial și turistic;
- favorizarea și atragerea investițiilor.

Soluțiile adoptate prin actualul proiect prevăd următoarele elemente ce trebuie îndeplinite:

- înlocuirea aparatelor de iluminat existente cu aparate de iluminat cu LED confecționate din materiale ecologice (aluminiiu) și care la sfârșitul duratei de viață se pot recicla ;

Aparatele de iluminat cu LED utilizate sunt astfel proiectate încât limitează, prin soluția constructivă a părții optice, poluarea luminoasă, iar în cazul unui defect de rețea ce poate produce aprinderea acestuia, materialele utilizate nu întrețin arderea ;

- implementarea unui sistem de telegestiune, la nivelul întregului sistem de iluminat public existent și propus.

Principalele activități ce vor fi prestate sunt:

- Preluarea amplasamentului;
- Încheierea convenției de lucru cu distribuitorul de energie electrică, pentru intervenția în rețelele electrice existente;
- Demontarea aparatelor de iluminat vechi stradale existente;
- Demontarea consolelor vechi;
- Demontarea cablurilor de alimentare vechi;
- Demontarea clemelor de legătură vechi;

- Montarea de aparate de iluminat stradale cu LED-uri eficiente din punct de vedere energetic și luminotehnic, pe toți stâlpii existenți, repartizate pe categorii de putere, după cum urmează:
 - a. Aparat de iluminat LED, dotat cu telegestiune în punct luminos 28 W – 159 bucăți;
 - b. Aparat de iluminat LED, dotat cu telegestiune în punct luminos 49 W – 61 bucăți;
- Montarea de console de susținere a aparatelor de iluminat cu LED;
- Montarea de coliere de prindere pe stâlpi a consolelor, fixate prin intermediul unei benzi de montaj din inox și cleme de strângere (informații referitoare la modalitatea de montare pe stâlp a colierelor de prindere se regăsesc în piese desenate-Detalii de execuție);
- Realizarea legăturii electrice în rețeaua existentă a iluminat public în cutiile de conexiuni și cleme de derivație tip CDD;
- Implementarea unui sistem de telemanagement la nivel de punct de aprindere, pentru un număr de 2 unitati;
- Verificări și măsurători electrice, mecanice și luminotehnice pentru corespondența cu datele din proiectul de execuție;
- Punere în funcțiune a instalațiilor și echipamentelor noi montate.

b) varianta constructivă de realizare a investiției;

Principalele informații culese din teren, conțin datele de bază ale actualului SIP:

Tabel nr. 2 – Centralizator situație existentă

Putere instalată existentă	kW	11.66
Consum energie electrică estimat	MWh	7.88
Total funcționare anuală	ore	4150

Tabel nr. 3 – Situația stâlpilor de iluminat

Modele stâlpi								
Tipuri de stâlpi	Numar stâlpi in S.I.P. existent	Lungime [cm]	Dimensiuni vârf [cm]	Dimensiuni bază [cm]	Masa [kg]	Moment de exploatare normat la încovoiere direcția principală/secundară [kNm]	Moment de exploatare normat la torsiune [kNm]	Clasa beton
SE 4T	133	1000	15,8X15	33,7X23,5	860	24,71 / 14,25	3,08	C40/50
SE 10T	57	1000	26,2X25	55,1X32	2110	82,42 / 70,15	13,08	C40/50
SE 11T	26	1000	31,4x30	67,7x44,5	2700	158,06/77,93	21,09	C40/50
SCP 10001	3	1000	15	25	650	13,50	0,60	C40/50
SCP 10002	1	1000	24	34	1020	45,07	6,15	C45/55

Varianta constructivă presupune montarea aparatelor de iluminat pe stâlpi existenți și implementarea unui sistem de telegestiune, după cum urmează:

Tabel nr. 4 – Centralizator cantități de echipamente

Denumire	Cantitate
Aparat de iluminat LED cu telegestiune în punct luminos 28 W	159 buc
Aparat de iluminat LED cu telegestiune în punct luminos 49 W	61 buc
Sistem de telemanagement al iluminatului public în punct luminos	220 module puncte luminoase
Punct de aprindere dotat cu sistem de telegestiune	2 buc
Server	1 buc
CMS și software sistem de telegestiune	1 buc

Din punct de vedere al consumului de energie, situația proiectată se prezintă astfel:

Tabelul 5 – Calculul consumului de energie

Tip lampa/corp de iluminat	Cantitate	Putere instalata unitara	Putere instalata controller	Putere instalata totala
	c [buc]	Pnn [W]	Pbn [W]	$P_{in} = (P_{nn} + P_{bn}) * c$ [kW]
Aparat de iluminat LED	159	28.00	2.00	4.77
Aparat de iluminat LED	61	49.00	2.00	3.11
Puterea totala instalata (Pin)			7.88	kW
Consumul final anual de energie (Cf) in regim 100%			32,706.1 5	kWh/an
Consumul final anual de energie (Cf) in regim dimat			23,633.4 6	kWh/an
Cantitatea de emisii de CO2			8.67	Tone CO2
Costul cu energie electrica annual			42,518.0 0	lei/an

Sistemul de telemanagement ce urmează a fi instalat are în componența sa și un program de dimming pentru sporirea eficienței energetice a sistemului de iluminat stradal și reducerea costurilor aferente cu energia electrică; astfel este redus fluxul luminos al lămpilor, în intervale orare cu trafic redus și absența, aproape în totalitate, a circulației pietonale.

Pe langa contorizarea clasica a energiei electrice prin intermediu unui contor electronic cu masura directa, sistemul de iluminat propus are in componeta sa si un sistem de telegestiune care permite monitorizarea energiei dupa cum urmeza:

- **La nivelul fiecărui aparat de iluminat** - fiecare punct luminos poate fi controlat individual, poate fi comandată reducerea fluxului luminos sau pornirea ori oprirea acestuia în orice moment. Astfel, se pot obține informații despre starea punctului luminos, consumul de energie, precum și avariile apărute care sunt raportate în permanență, înregistrate și stocate pe o perioadă nedeterminată într-o baza de date externă.

- **La nivelul fiecărui punct de aprindere** – fiecare punct de aprindere are prevăzut un dispozitiv (parte a sistemului de telegestiune) de control și monitorizare ce permite monitorizarea parametrilor electrici la nivelul fiecărui punct de aprindere, inclusiv informații despre consumul total de energie.
- **La nivel de sistem** – sistemul propus are posibilitatea de a emite și exporta rapoarte în timp real despre consum de energie, defecte, stare de funcționare sistem/aparate de iluminat.

Prezentare generală aparate de iluminat

Conform abordării propuse de un document de lucru al Comisiei Europene „Criteriile UE privind achizițiile publice ecologice pentru sistemele de iluminat rutier și de semnalizare rutieră” au fost stabilite o serie de criterii de alegere a calitatii și performanței aparatelor de iluminat public stradal: **criterii cuprinzătoare** — care iau în considerare mai multe aspecte ale performanței de mediu sau niveluri mai înalte ale acestora și sunt menite să fie utilizate de către toate autoritățile care doresc să își extindă eforturile de sprijinire a obiectivelor de mediu și de inovare. Astfel, abordarea propusă se bazează următoarele acțiuni concrete:

- Achiziționează corpuri de iluminat, lămpi sau surse de lumină care depășesc valorile minime ale eficacității corpului de iluminat.
- Încurajează utilizarea reglării intensității luminoase și a contorizării pentru a garanta posibilitatea optimizării și monitorizării în timp real a consumului de energie al unei anumite instalații de iluminat.
- Impune ca toate corpurile de iluminat să aibă un randament luminos normalizat superior egal cu 0,0 % și, la nivel global, să se asigure că 97 % din întreaga cantitate de lumină este proiectată într-un unghi descendent de 75,5° față de planul vertical pentru reducerea luminii deranjante și a luminii orbitoare.
- Încurajează reglarea obligatorie a intensității luminoase în zonele care prezintă motive de preocupare și stabilirea de limite privind proporția de lumină albastră (indice G) în lumina generată de lămpi/corpuri de iluminat.
- Achiziționează echipamente de iluminat rutier durabile și adecvate pentru utilizare care pot fi reparate și sunt acoperite de o garanție sau de o garanție extinsă.
- Stabilește cerințe minime pentru persoana responsabilă de oprirea instalației de iluminat.

În conformitate cu același document de lucru, este stabilită o eficiență luminoasă preconizată, care urmează progresul tehnologic, fiind previzionat un prag minim de 165 Lm/W la nivelul anului 2023, prag tangibil de către aparatele de iluminat disponibile în piață la momentul elaborării proiectului tehnic.

Ținând seama de aceste cerințe, sistemul de iluminat propus a fi reabilitat și modernizat a fost proiectat cu utilizarea unor echipamente cu cerințe tehnice de înaltă calitate constructivă și performante luminotehnice și energetice actuale.

Caracteristicile și performanțele echipamentelor utilizate vor fi garantate prin prezentarea documentelor de conformitate și performanța solicitată în fișele tehnice format F5 anexate proiectului tehnic. Aparatele de iluminat vor deține mărci de conformitate de prestigiu, recunoscute la nivel european și mondial, ca ENEC sau ENEC+.

Prezentare generală sistem telegestiune

De la comunitățile mici la adevăratele metropole, autoritățile publice peste tot în lume se confruntă cu provocări determinate de viteza și de dinamismul transformării urbane. Iluminatul public stradal este un element esențial pentru toate comunitățile. Afectează sentimentul de siguranță și de incluziune socială

a locuitorilor, îmbunătățește vizibilitatea conducătorilor auto și creează un aspect primitor mediului de afaceri și turismului pe timp de noapte.

În timp ce iluminatul stradal este în mod incontestabil important, România are a treia cea mai intensivă economie energetică din UE. Îmbunătățirile din întregul lanț al iluminatului public ar putea reduce consumul de energie și cheltuielile aferente.

În ultimii ani, tot mai multe localități au început să folosească lămpi cu lumină (LED) ce sunt mai eficiente din punct de vedere energetic, dar din nefericire, doar folosirea lămpilor LED nu este suficientă pentru a satisface nevoile și pentru îndeplini obiectivele de reducere a consumului de energie. Adaptiv, sunt necesare soluții de iluminat interoperabile pentru a aduce economiile din sistemul de iluminat public la nivelul următor. Conectarea lămpilor cu LED la un sistem central de management (CMS) și telegestiune permite beneficiarilor să monitorizeze și să reglementeze nivelurile de lumină în moduri fără precedent, având ca rezultat o creștere a economiei de energie și costuri operaționale mai mici.

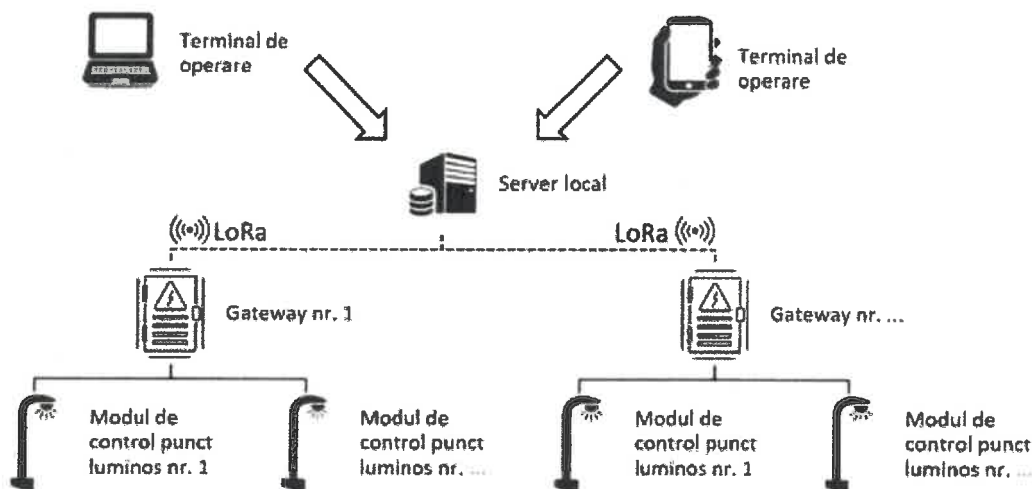

(Schema principiu de funcționare)

Prin elementele sale componente (hardware și software), sistemul are capacitatea să controleze, să monitorizeze, să măsoare și să gestioneze funcționarea în parametri optimi a rețelei de iluminat public a unei localități, indiferent de poziția geografică a acesteia, tipologia rețelei de alimentare cu energie electrică sau alte condiții locale de funcționare a sistemului de iluminat public, cu obținerea de reduceri semnificative de emisii de CO₂, de consum de energie electrică și de costuri de exploatare și îmbunătățind, în același timp, fiabilitatea sistemelor de iluminat public. Prin intermediul sistemului, beneficiarul poate să controleze individual circuitele din punctele de Aprindere (ON/OFF), poate vizualiza parametri tehnici și de stare prin interogări programate sau manuale. Totodată, fiecare aparat de iluminat poate fi controlat individual prin pornirea ori oprirea acestuia, prin creșterea sau reducerea intensității luminoase, în funcție de necesități, în mod programat sau direct. **Informațiile despre starea aparatului de iluminat, consumul de energie, precum și avariile apărute sunt raportate în permanență, înregistrate și stocate pe o perioadă nedeterminată în baza de date, împreună cu data, ora, codul de identificare al dispozitivului și locația geografică a aparatului de**

iluminat. În plus, sistemul permite integrarea iluminatului festiv și a celui arhitectural, precum și a altor consumatori permanenți sau ocazionali, pentru aceștia putând fi controlată, de la distanță, oprirea și pornirea lor, atât după un program prestabilit, cât și pe bază de comenzi manuale. Sistemul este prevăzut cu ceas de timp real, informațiile fiind preluate de la satelit printr-un modul GPS, ce își adaptează regimul de funcționare în conformitate cu poziția geografică (lat, long) a localității unde a fost instalat.

Pornirea sistemului de iluminat este realizată secvențial pentru reducerea consumurilor instantanee foarte mari (AST). Sistemul pune la dispoziție un mecanism automatizat de execuție, în cascadă, a scenariilor de funcționare ce au același moment de start.

Sistemul permite funcționarea în mod autonom, folosind un calendar standard bazat pe ceasul astronomic și, în funcție de nevoi, permite configurarea calendarului de funcționare standard, la nivelul sistemului, și salvarea acestuia la nivelul echipamentelor din teren. Prin intermediul acestui calendar de funcționare echipamentele locale controlează funcționarea iluminatului fără a necesita intervenția serverului. Modificările aduse acestor calendare de către beneficiar prin Interfața web vor fi automat salvate la nivel de echipament local. Totodată, sistemul permite configurarea unui calendar de funcționare propriu unui anumit aparat de iluminat sau unui grup de aparate, permițând dispozitivelor respective un comportament diferit față de restul sistemului.

Sistemul asigură detectarea și raportarea automată a avariilor și oricăror defecțiuni depistate la nivelul rețelei, asigurând notificarea imediată a utilizatorilor cu rol de tehnician pe email/sms sau direct în aplicația web/mobilă despre detaliile acesteia (autodiagnoza), furnizând inclusiv locația exactă pe hartă și momentul înregistrării acesteia. Toate datele despre consumul de energie electrică, respectiv despre avariile înregistrate la nivelul sistemului, sunt stocate și reprezintă baza atât pentru istoricele de valori și evenimente, cât și pentru statisticile și rapoartele ce pot fi generate periodic din aplicație. Aceste rapoarte pot fi exportate în format Excel sau PDF.

Operabilitate

Este necesar ca sistemul de telegestiune să fie accesibil, în condiții de siguranță cibernetică maximă, de pe orice terminal mobil sau fix acreditat de beneficiarul sistemului. Având în vedere faptul că sistemul de iluminat public stradal este considerat de interes strategic pentru beneficiar, controlul acestuia trebuie să se poată face 24h/24h, 7 zile din 7, de pe un calculator/laptop din dispecerat, printr-o aplicație web-based, cât și prin dispozitive mobile (telefoane mobile/tablete), indiferent dacă acestea utilizează Android sau iOS. De asemenea, sistemul trebuie să fie capabil să notifice, atât în aplicație cât și prin email, factorii interesați, asupra unor avarii sau funcționări defectuoase.

Conectivitate

Atât elementele de fezabilitate și rentabilitate economică, cât și constrângerile amplasamentului (cladiri, copaci, relief deluros, alte elemente de bruiaj) impun comunicațiile fără costuri, indiferent dacă acestea se realizează radio sau prin cablul de alimentare a energiei electrice. Arhitectura hardware și de comunicații trebuie să permită, asadar, o instalare independentă de infrastructura unor furnizori de servicii de telecomunicații, cum ar fi cele de telefonie mobilă, care presupun, pe lângă riscurile de nefuncționare din cauze topografice, costuri substanțiale cu transmisiunile de date. Sistemul proiectat a fost, asadar, ales să funcționeze fără conectarea la internet a elementelor componente ale sistemului de telegestiune, indiferent de tipul de comunicații ales.

Instalare

Având în vedere instalarea modulelor de telegestiune la nivel de punct luminos utilizând caile rutiere existente, este necesar ca instalatorul să petreacă un timp scurt la fiecare modul în parte, punerea

in funcțiune trebuind a fi făcută cu maximă operabilitate. Sistemul de telegestiune va trebui să permită instalarea acestuia în sistem „plug and play” prin utilizarea unei tehnologii de scanare a unor coduri de bare sau coduri QR gravate pe module. De asemenea, înregistrarea în sistem a modulelor instalate trebuie să fie făcută într-un timp foarte scurt, prin aceeași tehnologie de scanare a codurilor de bare sau QR, sau prin activarea unui modul GPS.

Funcționalități generale

Aplicația este construită modular, utilizatorul având acces la funcționalitățile aplicației în funcție de rolul său și permisiunile primite.

Controlul dispozitivelor se poate realiza de la distanță, fie în mod manual, direct prin Interfața Web sau prin aplicația mobilă Android și iOS, fie automat pe baza regimului de funcționare prestabilit.

Aplicația asigură reprezentarea tabelară și/sau grafică a dispozitivelor, utilizând simboluri intuitive, pe o hartă offline (Open Street Map sau similar). Modificarea nivelului de focalizare (zoom) în interfața grafică, permite observarea amplasării individuale a fiecărui dispozitiv poziționat în teren.

La nivel de punct de aprindere, prin intermediul echipamentelor de tip control, sistemul controlează starea ON/OFF. Totodată, controlul se manifestă și la nivel de aparat de iluminat, în mod suplimentar aplicându-se și funcția de dimming (reglare intensitate flux luminos)

Atât la nivel de punct de aprindere, linie de ieșire din PA, cât și la nivel de aparat de iluminat, sistemul monitorizează și afișează parametrii de stare și lumino-tehnici, numărul de avarii active, programul, numărul orelor de funcționare și nivelul de dimming asociat aparatelor de iluminat.

Securitate

Sistemul de iluminat public este un serviciu public de interes strategic în orice unitate administrativ teritorială din România. Toate aplicațiile informatice puse la dispoziție pentru funcționarea sistemului de telegestiune trebuie să fie dezvoltate în deplină conformitate cu standardele de securitate informațională în vigoare. Gestionarea accesului la informațiile colectate de sistemul de telegestiune cât și stocarea acestora trebuie să fie făcută de dezvoltatori de soluții certificați conform cerințelor ISO 27001 privind sistemele de management al securității informației.

Aplicațiile informatice trebuie să fie auditate pentru identificarea vulnerabilităților din sistemele informatice și verificarea posibilităților de exploatare a acestora, precum și a impactului exploatării acestora asupra rețelei, în condițiile reale ale unui atac cibernetic asupra rețelelor și sistemelor informatice, în conformitate cu prevederile Legii 362/2018 și a Ordinului 559/2021. Pentru aplicația informatică de gestionare a sistemului de telegestiune se va prezenta un audit de penetrare efectuat de auditori certificați profesional conform Anexei 5 la Regulamentul pentru atestarea și verificarea auditorilor de securitate cibernetică, nu mai vechi de trei luni raportat la data prezentării, care să ateste faptul că vulnerabilitățile descoperite au fost soluționate.

Punctele de aprindere dotate cu telegestiune

Ca și aparatele de iluminat, punctele de aprindere reprezintă parte componentă a sistemelor de iluminat, în accepțiunea Legii 230/2006. Având în vedere acest fapt, este necesară dotarea acestora cu un sistem de monitorizare, diagnoză și control, care să îndeplinească cel puțin următoarele funcții:

- Aprinderea și stingerea tuturor aparatelor de iluminat, indiferent dacă acestea sunt sau nu dotate cu module de telegestiune la punct luminos, absolut necesar în condițiile în care obiectivul presupune reabilitarea și modernizarea parțială a sistemului de iluminat

- Masurarea energiei consumate la nivel de punct de aprindere, masuratoare executata pentru fiecare linie electrica de alimentare ce deriva din punctul de aprindere
- Alertarea unor defectiuni, insotita de o autodiagnoza, care presupune identificarea functionarii defectuoase si indrumarea responsabililor cu remedierea asupra locatiei punctului de aprindere si eventualele materiale de care este nevoie pentru repunere in functiune
- Alertarea unor utilizari necorespunzatoare sau a unor utilizari neautorizate/neprogramate (deschiderea usii punctului de aprindere, repunerea sub tensiune cu aceasta deschisa, aprinderea sistemului in afara orarului de functionare prestabilit, etc.)
- Comunicatia aleasa pentru toate echipamentele sistemului de telegestiune s-a bazat pe principii de rentabilitate economica pe durata de viata a sistemului de iluminat. Cu o garantie de minim 5 ani si o durata de viata estimata medie de 24 de ani (la 4150 de ore de functionare anual) sistemul de iluminat public reprezinta un obiectiv strategic, de functionarea caruia depinde bunastarea comunitatii in care este instalat. Chiar si prin eficientizarea consumurilor de energie estimate prin implementarea acestui obiectiv de investitii, povara financiara a sustinerii functionarii permanente si la parametri prevazuti de SR EN 13201 ramane in sarcina autoritatii publice locale. Tinand seama de acest lucru, a fost aleasa o solutie de telegestiune care nu genereaza niciun cost suplimentar pentru functionarea acestuia.

Prin utilizarea tehnologiilor de comunicatie libere, atat prin cablul de alimentare al aparatelor de iluminat, cat si radio pentru punctele de aprindere, autoritatea publica locala obtine un sistem de telegestiune complet functional si care nu genereaza costuri de functionare, cum ar fi costuri cu transmisiunile de date sau costurile de stocare in diferite platforme de cloud, prin utilizarea unui server local.

Pentru punctul de aprindere a fost ales spectrul de frecvente radio cuprins in intervalul 863-873 Mhz, avand in vedere bruiajul redus si distanta mare de comunicatie obtenabile, cu respectarea normativelor si principiilor "time on air" ale ANCOM.

Punctul de aprindere va respecta cerintele tehnice de calitate si performanta din fisza tehnica anexata proiectului tehnic.

Tabelul 6 – Listă echipamente

Nr. Crt.	Denumire lucrare	UM	Cantitate
1	Demontare corp de iluminat existent, inclusiv consola acestuia (sistemul de fixare pe stâlp)	Buc	210
2	Montare aparat de iluminat LED cu telegestiune în punct luminos 28 W	Buc	159
3	Montare aparat de iluminat LED cu telegestiune în punct luminos 49 W	Buc	61
4	Montare set consola 1*	Buc	220
5	Montare cablu de alimentare tip H07RN-F 3x1.5mmp	m	990
6	Clema de derivatie alimentare corpuri de iluminat CDD15il	Buc	660
7	Punct de aprindere dotat cu sistem de telegestiune	Buc	2
8	Server	Buc	1
9	CMS și software sistem de telegestiune	Buc	1

* Detalii privind modelul consolei și a numărului de console pentru fiecare tip de aparat/echipament pentru set consolă 1se regăsesc în tabelul centralizator 2.2 anexat la prezenta documentație.

Cerinte tehnice specifice aparatelor de iluminat

Principalul element constructiv al unui sistem de iluminat este aparatul de iluminat. Succesul unui proiect de iluminat va depinde de calitatea, durabilitatea, fiabilitatea și eficiența aparatelor de iluminat instalate. De aceea a fost acordată o atenție deosebită atât materialelor constructive, cât și performanțelor electrice și lumino tehnice. Aparatele de iluminat vor respecta cerintele tehnice prezentate în Fisele tehnice anexate, acestea fiind valabile numai prezentate însoțite de certificatele, declarațiile și rapoartele de testare solicitate prin acestea, simpla asumare a unui producător sau distribuitor a formularelor fiind insuficientă pentru garantarea performanțelor unui sistem de iluminat conform necesităților beneficiarului și normativelor și prescripțiilor în vigoare.

Clasa de izolație electrică

Clase de izolație:

Clasa I: sunt echipamentele cu toate piesele metalice legate la conductorul de protecție PE. Echipamentul electric de clasa I are fișă de alimentare cu 3 borne (fază, nul și împământare).

Clasa II: echipamente electrice fără conductorul de protecție PE, dar cu izolație dublă sau întărită față de izolația de bază. Echipamentul electric de clasa II are fișă de alimentare cu 2 borne (fază, și nul).

Clasa III: fac parte echipamentele alimentate de circuite cu tensiune foarte mică (50V, 25V, 12V).

La corpurile cu clasa II de izolație, firul de împământare nu există, pentru că izolația la aceste corpuri este dublă și este izolație întărită, ca măsura standard. Împământarea este o protecție pentru corpurile cu clasa I de izolație. Testul pentru rezistența de împământare la corpurile de clasa II, nu se aplica conform normativelor și standardelor în vigoare.

Având în vedere protecția suplimentară sporită la electrocutare, a fost aleasă soluția cu clasa de izolație I

Gradul de protecție IP

IP este reprezentată de abrevierea din engleză Ingress Protection. În practică indicele de protecție are forma IPXX, indicat prin diferențierea a două cifre (și/sau litere) care urmează prefixului IP. Cifrele indică gradul de protecție. Prin combinarea abrevierii mai sus și a literelor se obține indicatorul de rezistență împotriva pătrunderii corpurilor străine sau a pătrunderii apei. Prima cifră indică gradul de protecție umană față de piesele mobile, precum și protecția echipamentului de corpuri străine. Al doilea număr indică gradul de protecție al echipamentului împotriva pătrunderii apei sub diferite forme (vapori, picături, jet, etc).

Clasificarea și descrierea gradelor de protecție IP este precizată în standardul SR EN 60529:1995/A2:2015 - Grade de protecție asigurate prin carcase (Cod IP), iar încercările privind protecția împotriva pătrunderii prafului, a corpurilor solide și a umidității se realizează în conformitate cu standardele SR EN 60598-1:20015 și SR EN 60598-2-3:2004.



(detaliere notatie grad de protectie)

Un grad de protecție ridicat va determina o durabilitate în timp sporită a aparatului de iluminat, **motiv pentru care s-a propus un indice de protecție minim IP66.**

Gradul de protecție IK

Gradul IK reprezintă protecția împotriva impacturilor mecanice exterioare. Clasificarea rezistenței mecanice IK este standardizată de standardul SR EN 62262:2004 - Grade de protecție asigurate prin carcasa echipamentelor electrice împotriva impacturilor mecanice din exterior (cod IK). Marcarea rezistenței mecanice IK XX se compune din literele IK și indicația într-o scară de la „00” până la „10”. Cu cât este mai mare valoarea numerică a parametrului IK, cu atât este mai mare rezistența mecanică.

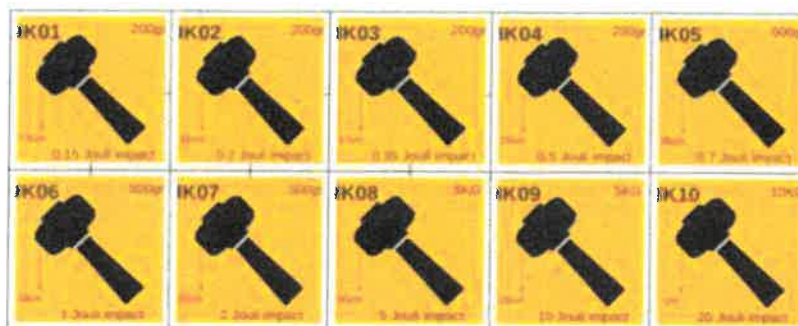

Ținând seama de zona de montaj, adiacentă căilor de circulație publică, **a fost propusă o soluție cu grad de rezistență la impact minim IK09, fiind recomandabilă, în funcție de soluția tehnică**

aleasă, creșterea indicelui până la IK10.

Eficiența luminoasă a aparatelor de iluminat

În conformitate cu Criteriile UE privind achizițiile publice ecologice pentru sistemele de iluminat rutier și de semnalizare rutieră, Document de lucru al serviciilor Comisiei, SWD (2018) 494 final, eficiența luminoasă preconizată pentru intervalul 2020-2021 este de 147 Lm/W, iar pentru 2022-2023 de 165 Lm/W

Astfel, având în vedere recomandările Comisiei Europene, dar și specificul programului de finanțare, respectiv programul privind creșterea eficienței energetice a infrastructurii de iluminat public, **a fost propusă o soluție cu aparate de iluminat cu eficiențe luminoase de minim 165 lm/W.**

Compartimente separate

Pe durata de viață a aparatelor de iluminat sunt necesare revizii sau intervenții asupra aparatului de iluminat pentru efectuarea de remedieri. Pe durata intervențiilor este posibilă pătrunderea prafului/murdărirea compartimentului optic, ceea ce poate duce la diminuare fluxului luminos și implicit neîncadrare în parametrii luminotehnici stabiliți. Pentru a evita această situație, compartimentul accesoriilor electrice și compartimentul optic trebuie să constituie incinte separate, pentru a evita pătrunderea prafului/murdărirea compartimentului optic în cazul în care se intervine în compartimentul accesoriilor electrice pentru efectuarea de remedieri.

Dispensur din sticlă

Ținând seama de zona de montaj, este necesar ca aparatele de iluminat să fie protejate de acțiunea radiațiilor UV, cât și a particulelor antrenate de vânt, printr-un dispensur din sticlă securizată, tratată termic, care să asigure protejarea dispozitivului optic de efectul de sablare și, implicit, de pierderea fluxului luminos. Dispersoarele din alte tipuri de materiale (ex.: policarbonat, PMMA, etc) au proprietăți mult mai scăzute la acțiunea radiațiilor UV iar îmbătrânirea materialelor sub influență factorilor de mediu este mai accentuată, suferind un fenomen de sablaj, cauzat de particulele aflate în suspensie antrenate de vânt. Acești factori duc la pierderea fluxului luminos al aparatului de iluminat, și, implicit, la neîncadrarea în parametrii luminotehnici solicitați.

Soluția privind dispensurul din sticlă are la bază condiția de durabilitate în timp a echipamentului, obligatorie pentru îndeplinirea indicatorilor de performanță asumați. În raport cu sticla, policarbonatul sau orice alt material plastic, de regulă, prezintă o serie de dezavantaje de ordin tehnico-economic și anume:

- nu este un material inert din punct de vedere chimic, așa cum este sticla;
- poate prezenta, în timpul exploatării, microfisuri care vor permite intrarea de umezeală și particule ce vor modifica regimul de performanță luminotehnică al aparatului de iluminat.
- fiind un produs pe bază de polimer (material plastic), are un grad mai ridicat de încărcare electrostatică (cauzat de curenții de aer), ce conduce la atragerea de praf și alte particule ce vor influența performanțele luminotehnice, conducând la costuri de mentenanță ridicate;
- este un produs un grad de uzură mai ridicat față de sticlă, ajungând la o opacizare mai rapidă față de sticlă, cu o influență negativă asupra performanțelor luminotehnice ale aparatului de iluminat.

În plus, standardul SR EN 60598-1 – Corpuri de iluminat. Partea 1: prescripții generale și încercări, Anexa L - Ghid de bune practici în proiectarea corpurilor de iluminat, capitolul L.2 - Materiale plastice în corpul de iluminat, menționează: “Aplicațiile relative la utilizarea normală a corpurilor de iluminat determină durata normală de funcționare (îmbătrânire) a acestor părți din plastic. Utilizarea excesivă a durelor și influențele dăunătoare diminuează rezistența la îmbătrânire”.

- Influențe dăunătoare Cauză Efecte
- Funcționare la temperaturi ridicate Tensiunea de funcționare este prea mare
- Temperatura ambientală este prea ridicată
- Montare necorespunzătoare Deformare
- Fragilizare
- Decolorare
- Radiații UV Lămpi de înaltă presiune dozate cu mercur, cu componente UV excesive
- Lămpi germicide Îngălbenire
- Fragilizare
- Substanțe agresive Solvenți (plastifianți)
- Curățare incorectă (cu mijloace de dezinfectare) Fisurare
- Rezistență redusă
- Deteriorarea suprafeței exterioare

Influențe dăunătoare	Cauză	Efecte
Funcționare la temperaturi ridicate	Tensiunea de funcționare este prea mare Temperatura ambientală este prea ridicată Montare necorespunzătoare	Deformare Fragilizare Decolorare
Radiații UV	Lămpi de înaltă presiune dozate cu mercur, cu componente UV excesive Lămpi germicide	Îngălbenire Fragilizare
Substanțe agresive	Solvenți (plastifianți) Curățare incorectă (cu mijloace de dezinfectare)	Fisurare Rezistență redusă Deteriorarea suprafeței exterioare

Management termic fără a utiliza striații sau decupaje pe exteriorul aparatului

Amplasamentul pe care vor fi montate aparatele de iluminat impune o serie de constrângeri. Astfel, zonele de pe marginea drumurilor sunt adesea mărginite de copaci plantați între stâlpii de iluminat. De asemenea, din cauza lipsei asfaltului sau slabei gestiuni a salubrității drumurilor, sectoarele de drum iluminate se confruntă cu foarte mult praf. În vederea evitării acumulării de praf și frunze, care sa încetinească sau chiar sa blocheze extragerea rapidă a căldurii produse de LED-uri prin carcasa aparatului de iluminat, este necesar ca suprafața exterioară superioară a acestora sa fie lipsită de striații sau decupaje.

Conector tip baionetă

Una dintre condițiile obligatorii de îndeplinit prin activitatea de proiectare tehnică, definită de Legea 10/1995 privind calitatea în construcții este siguranța și accesibilitatea în exploatare. Astfel, aparatele de iluminat proiectate trebuie să asigure protecție maximă atât pentru utilizatori, cât și pentru personalul de mentenanță și întreținere.

Conectorul de tip “baionetă” reprezintă o protecție suplimentară care asigură decuplarea aparatului de iluminat de la alimentarea cu energie electrică, pe durata măsurilor eventuale de intervenție.

A fost propusă soluția cu aparate de iluminat conținând un conector de tip “baionetă” pentru asigurarea condiției de siguranță în exploatare, respectiv protecție împotriva electrocutării.

Dispozitiv separat de protecție la supratensiune

Dispozitivele de protecție la supratensiune (SPD) oferă protecție echipamentelor electrice împotriva supratensiunii. Supratensiunea este un regim tranzitoriu, dincolo de tensiunea normală de funcționare. În esență, creșterea este un puls intens care apare doar pentru câteva milisecunde. Astfel, aceste dispozitive asigură protecția de siguranță pentru toate tipurile de echipamente electrice, electronice, instrumente, contoare și linii de comunicații. Astfel, a fost aleasă soluția cu aparate de iluminat cu dispozitive de protecție la supratensiune separat pentru o protecție suplimentară a tuturor elementelor componente ale aparatului de iluminat. Cerința este absolut necesară pentru a garanta durata de viață a echipamentului.

Sistem de montaj reglabil

Calcululele luminotehnice vor releva puterile instalate ale aparatelor de iluminat, pentru fiecare clasa de drum selectată. Dificultatea apare atunci când calcululele luminotehnice nu reușesc să reflecte fidel situația din teren, aspect cauzat de lipsa de planeitate a stâlpilor, cât și de erorile admisibile în producția de sisteme de ancoraj – console. Astfel, pentru corectarea acestor probleme locale, a fost propus un aparat de iluminat care sa poata fi dotat, in caz de necesitate, cu un indexor de unghi, care va ajuta la orientarea optimă a aparatului de iluminat, în condițiile în care situația din teren, punctuală, nu este reflectată fidel de calculul luminotehnic. Luand in calcul abaterile medii constatate (+/- 15-25 de grade) coroborata cu necesitatea reglării unghiului aparatului de iluminat de maxim +15 grade rezulta o necesitate maxima de compensare de 30-40 de grade. A fost aleasa o solutie de compensare a unghiului de montaj cu un interval minim de reglare de +/- 45-45 de grade pentru a compensa abaterile existente si cele viitoare, aparute in exploatarea corpului de iluminat pe durata de viata.

c) trasarea lucrărilor;

Executantul este responsabil pentru trasarea lucrărilor în conformitate cu planurile proiectului.

Trasarea construcțiilor se face în conformitate cu STAS 9824/0 – 74 și 9824/1-87, pe etape în succesiunea:

- proiectarea trasării;
- aplicarea pe teren a rețelei de trasare;
- trasarea pe teren a rețelei de trasare;
- trasarea pe teren a lucrărilor;
- recepția lucrărilor de trasare.

Pentru rețelele de cabluri electrice se va respecta STAS 9824/5 – 75, iar pentru drumuri STAS 9824/3-74.

“Trasarea lucrărilor” sunt obligatoriu faze determinante de urmărirea calității în execuție.

Nici o lucrare nu va fi acoperită sau “ascunsă” fără aprobarea beneficiarului.

Executantul va asigura beneficiarului accesul liber pentru examinarea lucrărilor și îl va anunța din timp, când orice astfel de lucrare este gata de verificare pentru ca acesta să poată realiza inspecția în timp util.

Contractorul va fi în totalitate responsabil cu eficiența, securitatea, întreținerea și paza tuturor bunurilor ce se pun în opera, precum și pentru toate obligațiile și riscurile privind aceste lucrări.

El va menține șantierul în condiții corespunzătoare de curățenie, ordine și protecție sanitară în tot timpul cât răspunde de lucrări.

Executantul va încheia cu beneficiarul o convenție privind modul de asigurare a utilitatilor, necesare pentru realizarea lucrărilor : alimentare cu energie electrică, apa, canalizare, telefonie și modul de deontare.

Lucrările se vor executa numai pe baza de autorizației de lucru scrisă emisă de furnizorul de energie, și numai sub directa supraveghere a acestuia.

Întrunirile între beneficiar și furnizor/executant vor avea loc ori de câte ori va fi nevoie, pentru analiza derulării investiției, evaluarea progresului lucrărilor, analiza modificărilor, a situației financiare și menținerea coordonării generale între părțile contractant.

Executantul va transmite beneficiarului un raport privind situația lucrărilor, în care va include o copie a programului aprobat, care să indice stadiul curent al fiecărei activități.

Se vor trasa pozițiile aparatelor de iluminat.

Lucrările de eficientizare și modernizare a sistemului de iluminat public adoptat va consta efectiv în demontarea aparatelor de iluminat vechi și montarea de aparate de iluminat noi.

Identificarea acestora se va face în teren nefiind necesare lucrări de trasare, decât de identificare.

d) protejarea lucrărilor executate și a materialelor din șantier;

Nu se impun măsuri speciale de protejare a lucrărilor executate și a materialelor din șantier. Se va asigura execuția lucrărilor pe timp uscat, fără precipitații, pentru îndeplinirea normelor generale de protecția muncii în vigoare.

e) Verificarea independentă a Proiectului Tehnic de Execuție (inclusiv a Detaliilor de Execuție) în conformitate cu legislația românească în domeniul construcțiilor – Legea nr. 10/1995 privind calitatea în construcții (cu modificările și completările ulterioare).

În conformitate cu prevederile Regulamentului privind verificarea și expertizarea tehnică a proiectelor, expertizarea tehnică a execuției lucrărilor și a construcțiilor, precum și verificarea calității lucrărilor executate, Art. 6 (2) Verificarea tehnică a proiectelor se realizează potrivit legii, prin grija și responsabilitatea investitorului/proprietarului/administratorului, după caz, pe domenii/subdomenii de construcții și specialități pentru instalațiile aferente construcțiilor, corespunzător cerințelor fundamentale aplicabile stabilite de proiectant/proiectanți și precizate în proiect. Astfel, specialitățile la care urmează a fi verificat proiectul sunt:

Ie – Instalații electrice

Cerintele fundamentale la care va fi verificat proiectul sunt:

- A) rezistență mecanică și stabilitate;
- B) securitate la incendiu;
- C) igienă, sănătate și mediu înconjurător;
- D) siguranță și accesibilitate în exploatare;

- E) protecție împotriva zgomotului;
- F) economie de energie și izolare termică;

f) organizarea de șantier.

Pentru acest tip de lucrare nu este necesară amenajarea unei suprafețe de teren pentru organizarea de șantier.

Se va avea în vedere organizarea execuției, având în vedere implementarea obiectivului pe drumuri cu circulație publică, și anume:

- Organizarea corespunzătoare a semnalizării verticale și orizontale în vederea desfășurării fluente a traficului rutier în perioada executărilor de reabilitare

- Crearea unui cadru de securitate rutieră atât pentru participanții la trafic cât și pentru personalul muncitor angajat la executarea lucrării,

Măsuri în perioada de desfășurare a lucrărilor:

Înainte de începere a lucrărilor, vor fi înștiințate instituțiile cu rol în asigurarea traficului rutier pe drumurile publice (poliția rutieră, administrația județeană a drumurilor, etc.)

Pe toata durata de execuție a lucrărilor se va menține un grad ridicat de comunicare cu poliția locală (dacă este cazul) și poliția rutieră.

În timpul lucrărilor executate pe drumurile publice, se vor întreprinde următoarele activități:

- Marcare cu conuri de deviere a zonei de lucru;
- Distribuie în aval și în amonte de carucioare de semnalizare temporară (dacă este cazul);
- Organizarea temporară a traficului pentru lucrările cu dinamică ridicată (montare aparate de iluminat cu PRB, demontare echipamente existente) se va face prin paletaj, în aval și amonte de utilaj;
- Dacă este cazul, unde zonele nu permit desfășurarea traficului pe un singur fir, alternant, se vor amplasa indicatoare de deviere a traficului, iar circulația va fi închisă temporar pe acel tronson;
- Întregul personal participant, inclusiv cel de asistență și control va respecta normele de protecția muncii, în special echipamentul de semnalizare.



Fig. 8 - Con de deviere a traficului din zona de lucru



Fig. 9 - Palete reflectorizante pentru circulația alternantă



Fig. 10 - Cărucioare de semnalizare



Întocmit,
Ing. Alice Panțiru



Verificat,
Ing. Andrei Cârlescu

PROIECT

**”Modernizarea sistemului de iluminat public stradal în comuna Gârliciu,
județul Constanța”**

- P.Th., nr. CC614/2026-

II. MEMORIU INSTALAȚII ELECTRICE

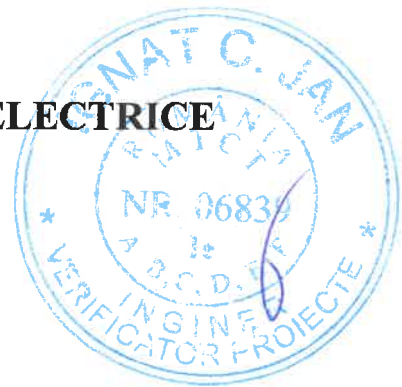

CUPRINS

II. MEMORIU INSTALAȚII ELECTRICE.....	32
II.1. Analiza situației existente.....	34
II.2 Soluția tehnică proiectată.....	35
II.3 Organizare, Metodologie de lucru.....	40
II.4 Dispoziții finale.....	41

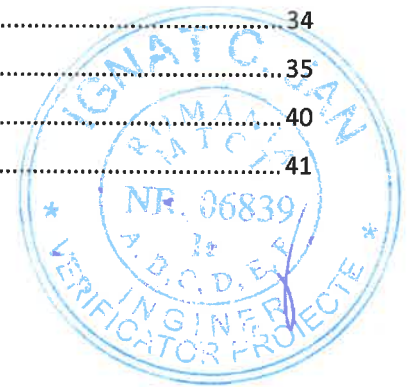

II.1. Analiza situației existente

În prezent, există un sistem de iluminat public funcțional, amplasat în vecinătatea căilor de circulație rutiere și pietonale.

Nu există interferențe cu rețele edilitare existente.

În varianta propusă nu se impun relocări ale rețelelor edilitare existente.

Cerințe ale consumatorului privind calitatea energiei electrice

- Tensiunea de alimentare tablou:
 - rețeaua de curent alternativ trifazată de tip TN-C;
 - tensiunea nominală de linie: $U_n=400 (-15\div+10\%)V.c.a.$;
 - frecvență nominală: $50\pm 1\%$ Hz, pentru 99% din an;
- Alimentare echipamente:
 - tensiunea de fază;
 - tensiunea nominală: $U_n=230 (-15\div+10\%)V.c.a.$;
 - frecvența nominală : $50\pm 1\%$ Hz, pentru 99% din an;
 - valori ale indicatorilor de siguranță și scheme de alimentare – o cale de alimentare;
 - durata de restabilire a alimentării în cazul unor întreruperi determinate de avarii în rețeaua electrică este până la remedierea defectului în instalațiile furnizorului;
 - instalațiile proiectate nu sunt poluante;
 - factorul de putere mediu la care va funcționa consumatorul (aparatură de iluminat): 0.92;
 - puterea instalată nou proiectată este: 7.88 kW;
 - mod de alimentare: din rețeaua LEA 0,4 kV/LES 0,4kV existentă alimentată din posturile de transformare existente. Pentru fiecare punct de aprindere existent se va verifica valoarea rezistenței de dispersie a prizei de pământ. Dacă în urmă măsurărilor valorile depășesc limitele admisibile (4Ω), prizele se vor suplimenta cu electrozi până la obținerea valorii de cel mult 4Ω .

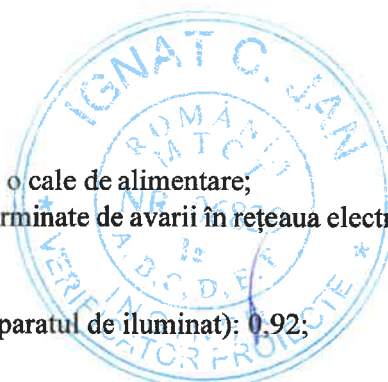

Delimitarea instalațiilor proiectate între furnizor și consumatori

Exploatarea și întreținerea instalațiilor până la punctul de delimitare al proprietății revine distribuitorului de energie iar exploatarea și întreținerea instalației în aval de punctul de delimitare revine Primăriei.

Delimitarea de proprietate și exploatare între furnizor și consumator se face la grupul de măsură (bornele de ieșire din contoare, pentru situația în care are loc o separare completă a rețelei de iluminat public de cea a distribuției de energie particulară) sau la clemele de legătură ale aparatului de iluminat la rețea (în situația în care rețeaua de iluminat este comună cu cea particulară).

II.2 Soluția tehnică proiectată

În descrierea soluției tehnice proiectate, este important de menționat faptul că orice referire la branduri, denumiri și mărci va fi interpretată însoțită de mențiunea "sau echivalent".

În scopul realizării unui sistem de iluminat public beneficiarul a optat pentru o soluție utilizând aparate de iluminat de ultimă generație cu sursă de lumină cu LED, care au un consum mic de energie comparativ cu sursele clasice cu descărcare în gaze și care asigură o bună redare a culorilor.

Utilizarea aparatelor de iluminat cu LED conduce la reducerea cheltuielilor de întreținere, deoarece nu mai este necesară înlocuirea periodică a sursei de lumină, singurele intervenții necesare fiind pentru curățarea periodică a părții optice (care trebuia făcută și în cazul aparatelor clasice) și eventualele intervenții la sistemul de alimentare cu energie electrică.

Având în vedere soluția de proiectare stabilită la faza DALI și aprobată de finanțator, sunt necesare aparate de iluminat de o înaltă eficiență luminoasă, în vederea asigurării unui consum scăzut de energie electrică.

Este posibilă utilizarea de aparate de iluminat la care să se poată înlocui ușor placă cu LED-uri, păstrându-se elementele electrice și de carcasa, cu o placă LED nouă, în cazul defectării acesteia sau când tehnologia LED va ajunge la o eficiență sporită (upgrade). În acest sens, este absolut necesar ca aparatul de iluminat să fie echipat cu o placă LED care să conțină conectori/cleme rapizi/rapide care să permită conectarea/deconectarea plăcii cu LED fără deteriorarea plăcii sau a conductorilor. Nu vor fi acceptate în exploatare aparate de iluminat care au conectorii de alimentare sau conectorii de măsură a temperaturii lipiți de placa LED în mod direct, aceasta tehnologie fiind improprie nu doar din acest considerent, dar și din riscul deteriorării punctului de lipire ca urmare a vibrațiilor constante la care este supus aparatul de iluminat în exploatare.

Din cauza rețelei îmbătrânite, cu reale probleme în funcționare, se va avea în vedere că driverul aparatelor de iluminat să fie capabil să funcționeze pe o plajă largă de tensiuni de alimentare

Având în vedere zona de montaj, este necesar ca aparatele de iluminat să nu aibă striații sau radiatoare externe pentru a se evita acumularea de praf sau frunze, care să stănjenească evacuarea căldurii.

Ținând seama de durata de viață solicitată, de 100.000 ore, care reprezintă o medie de 24 de ani la o durată medie de funcționare de 4150 de ore/an, o componentă foarte importantă este mentenanța post garanție. De aceea, compartimentele optice trebuie să poată fi deschise fără deteriorarea componentelor. Compartimentul accesoriilor electrice (aparataj) va trebui să permită deschiderea lui fără dificultate, pentru scurtarea timpilor de intervenție în caz de defecțiune, în condițiile în care reparațiile vor fi executate la poziție. Timpii de intervenție scurtați duc la minimizarea riscului de blocare a traficului și eficientizează consumurile de resurse umane și utilaj și, implicit, costurile intervenției. Compartimentul optic va trebui să permită deschiderea acestuia cu sau fără unelte, având în vedere că reparațiile vor fi executate la sol sau în atelier. Totodată, ținând cont de durata de viață a aparatelor de iluminat, respectiv 100.000 ore, este necesar ca organele de asamblare ale acestuia să aibă o construcție solidă și durabilă, din oțel inoxidabil, care să asigure o funcționare optimă pe toată durata de viață

Sistemul de iluminat public este unul de interes strategic pentru comunitate. În acest sens, aparatele de iluminat trebuie să fie concepute după o tehnologie "MultiLED", în așa fel încât, în condițiile defectării unuia dintre LED-uri, aparatul de iluminat să poată funcționa cu un flux luminos scăzut procentual. Nu vor fi acceptate echipamente tip COB. Ținând seama de zona de montaj, este necesar ca aparatele de iluminat să fie protejate de acțiunea radiațiilor UV, cât și a particulelor antrenate de vânt, printr-un dispersor din sticlă securizată, tratată termic, care să asigure protejarea dispozitivului optic de efectul de sablare și, implicit, de pierderea fluxului luminos.

Aparatele de iluminat cu LED, prin caracteristicile de mai sus, constituie alternativă o modernă pentru eliminarea dezavantajelor surselor cu descărcare la înaltă presiune în vapori de mercur sau sodiu și realizarea unui sistem de iluminat eficient cu cheltuieli de exploatare și menținere scăzute.

Iluminatul public reprezintă unul dintre criteriile de calitate ale civilizației moderne. Acesta are rolul de a asigura atât orientarea și circulația în siguranță a pietonilor și vehiculelor pe timp de noapte, cât și crearea unui ambient corespunzător în orele fără lumină naturală.

Realizarea unui iluminat corespunzător determină în special reducerea cheltuielilor indirecte, reducerea numărului de accidente pe timp de noapte, reducerea riscului de accidente rutiere, reducerea numărului de agresiuni contra persoanelor, îmbunătățirea climatului social și cultural prin creșterea siguranței activităților pe durata nopții.

Asigurarea unui iluminat corespunzător poate conduce la o reducere cu până la 30 % a numărului total de accidente pe timp de noapte pentru drumurile urbane, cu până la 45% pe cele rurale și cu până la 30 % pentru autostrăzi. Totodată, iluminatul corespunzător al trotuarelor reduce substanțial numărul de agresiuni fizice, conducând la creșterea încrederii populației pe timpul nopții.

Datorită perioadei de funcționare de 100.000 de ore de funcționare și dacă considerăm că durata de funcționare medie anuală a sistemului de funcționare este de 4150 de ore de funcționare anual atunci rezultă că, acest sistem proiectat se va afla în exploatare circa 24 de ani.

Prin realizarea investiției se ating următoarele obiective :

- **Economia de energie:** Randamentul sistemelor de iluminat cu LED-uri este superior lămpilor cu incandescență și respectiv lămpilor cu descărcare în gaz adică, la aceeași putere consumată produc cu mult mai multă lumină sau, altfel spus, pot produce aceeași lumină ca și lămpile obișnuite la o putere consumată mult mai mică, **economisindu-se astfel energia și reducând factură de energie electrică cu 50-80%.**
- **Durata de viață:** Dispozitivele LED clasice au o durată de viață de 100.000 ore, pentru o scădere a gradului de iluminare la 80%, iar pentru modulele cu LED-uri înglobate în corpurile de iluminat,. Această durată de viață foarte ridicată a aparatelor de iluminat cu LED conduce la costuri reduse de mentenanță a sistemului de iluminat și oferă oportunitatea reducerii costurilor reale de investiții.
- Spre comparație, lămpile cu incandescență au o durată de 1.000-2.000 ore, iar lămpile compacte fluorescente ajung la 8.000 – 15.000 ore.
- **Eficiența luminoasă:** Sistemele cu LED-uri produc mai multă lumină pe watt consumat decât lămpile obișnuite. Controlul strict al dispersiei luminii realizat prin sistemul optic cu lentile pentru focalizarea fasciculului de lumină de formă dreptunghiulară asigură **nepoluarea luminoasă**. Lentilele au rolul de a **reduc pierderile de lumină și elimină riscul de orbire** provocat de strălucirea luminilor.
- **Culoarea:** Sistemele cu LED-uri pot emite nuanța de lumină - culoarea dorită fără utilizarea unor filter de culoare. Lumină caldă, neutră sau rece obținută, este foarte apropiată de lumina naturală, arată adevărata culoare a obiectelor și sporește confortul și vizibilitatea pe timp de noapte.
- **Timpul de pornire-oprire:** din momentul alimentării, aparatelor de iluminat cu LED **luminează practic instantaneu** la intensitate maximă fără a avea întârzieri și suportă foarte bine regimurile pornit-oprit, spre deosebire de lămpile cu vapori metalici sau cele cu vapori cu sodiu
- **Tensiunea de alimentare:** aparatelor de iluminat cu LED lucrează la o tensiune nominală de 230V.
- **Intensitatea luminoasă:** Fiecare modul are o intensitatea luminoasă constantă indiferent de fluctuațiile tensiunii de rețea
- **Factorul de putere:** Sistemele LED au factorul de putere mai mare de 0,95 [acesta este 0,5 pentru lămpile cu sodiu] ceea ce reduce substanțial pierderile suplimentare în rețea și se obține reducerea consumului de energie electrică.

- **Impactul asupra mediului:** Implementarea soluțiilor cu LED-uri pentru iluminat implică și o serie de beneficii în domeniul mediului și dezvoltării durabile:
- Consumul redus cu peste 50% contribuie la **reducerea poluării și la conservarea combustibililor fosili** ținând cont că peste 70% din energia electrică consumată în România este produsă prin tehnologii de ardere a combustibililor fosili cu efecte dezastruoase asupra mediului

Durata de viață de 3 ori mai mare duce la **reducerea deșeurilor** provenite de la lămpile uzate.

Sistemul de iluminat public se va moderniza prin demontarea aparatelor de iluminat existente și predarea către proprietar pe baza unui proces verbal de predare primire, montarea de aparate de iluminat noi cu sursă de lumina cu LED, console și coliere noi realizate din țevă și platbandă de oțel zincate montate pe stâlpii existenți conform alocărilor din planurile anexate.

Pentru alimentare se va utiliza rețeaua existentă. Având în vedere scăderea puterii instalate la nivelul întregului sistem, cât și pentru fiecare circuit în parte, nu se impun măsuri speciale de suplimentare sau protejare a instalațiilor electrice de alimentare.

Racordul la rețeaua de iluminat public existentă se va face cu cleme de derivație cu dinți tip CDD sau prin intermediul cutiilor de conexiuni aflate în interiorul stâlpilor de iluminat.

Varianta constructivă presupune montarea aparatelor de iluminat pe stâlpi existenți și implementarea unui sistem de telegestiune, după cum urmează:

- Preluarea amplasamentului;
- Încheierea convenției de lucru cu distribuitorul de energie electrică, pentru intervenția în rețelele electrice existente;
- Demontarea aparatelor de iluminat vechi stradale existente;
- Demontarea consolelor vechi;
- Demontarea cablurilor de alimentare vechi;
- Demontarea clemelor de legătură vechi;
- Montarea de aparate de iluminat stradale cu LED-uri eficiente din punct de vedere energetic și luminotehnic, pe toți stâlpii existenți, repartizate pe categorii de putere, după cum urmează:
 - a. Aparat de iluminat LED, dotat cu telegestiune în punct luminos 28 W – 159 bucăți;
 - b. Aparat de iluminat LED, dotat cu telegestiune în punct luminos 49 W – 61 bucăți;
- Montarea de console de susținere a aparatelor de iluminat cu LED;
- Montarea de coliere de prindere pe stâlpi a consolelor, fixate prin intermediul unei benzi de montaj din inox și cleme de strângere (informații referitoare la modalitatea de montare pe stâlp a colierelor de prindere se regăsesc în piese desenate-Detalii de execuție);
- Realizarea legăturii electrice în rețeaua existentă a iluminat public în cutiile de conexiuni și cleme de derivație tip CDD;
- Implementarea unui sistem de telemanagement la nivel de punct de aprindere, pentru un număr de 2 unitati;
- Verificări și măsurători electrice, mecanice și luminotehnice pentru corespondența cu datele din proiectul de execuție;
- Punere în funcțiune a instalațiilor și echipamentelor noi montate.

Tabel nr. 7 – Centralizator cantități de echipamente

Denumire	Cantitate
Aparat de iluminat LED cu telegestiune în punct luminos 28 W	159 buc
Aparat de iluminat LED cu telegestiune în punct luminos 49 W	61 buc
Sistem de telemanagement al iluminatului public în punct luminos	220 module puncte luminoase
Punct de aprindere dotat cu sistem de telegestiune	2 buc
Server	1 buc
CMS și software sistem de telegestiune	1 buc

Din punct de vedere al consumului de energie, situația proiectată se prezintă astfel:

Tabelul 8 – Calculul consumului de energie

Tip lampa/corp de iluminat	Cantitate	Putere instalata unitara	Putere instalata controller	Putere instalata totala
	c [buc]	Pnn [W]	Pbn [W]	Pin = (Pnn+Pbn)*c [kW]
Aparat de iluminat LED	159	28.00	2.00	4.77
Aparat de iluminat LED	61	49.00	2.00	3.11
Puterea totala instalata (Pin)			7.88	kW
Consumul final anual de energie (Cf) in regim 100%			32,706.1	5 kWh/an
Consumul final anual de energie (Cf) in regim dimat			23,633.4	6 kWh/an
Cantitatea de emisii de CO2			8.67	Tone CO2
Costul cu energie electrica annual			42,518.0	0 lei/an

Executantul va agreea programul de dimare al aparatelor de iluminat, ținând seama de parametri de performanță asumați față de finanțator.

În comparație cu situația existentă, numărul de aparate de iluminat va înregistra o creștere, iar puterea totală instalată va fi de 7.88 KW. Consumul de energie la nivelul unui an scade însă semnificativ și implicit costurile generate cu energia electrică.

Studiul comparativ privind situația existentă și cea propusă, în faza de proiect tehnic, este prezentat sub formă grafică în figurile de mai jos:

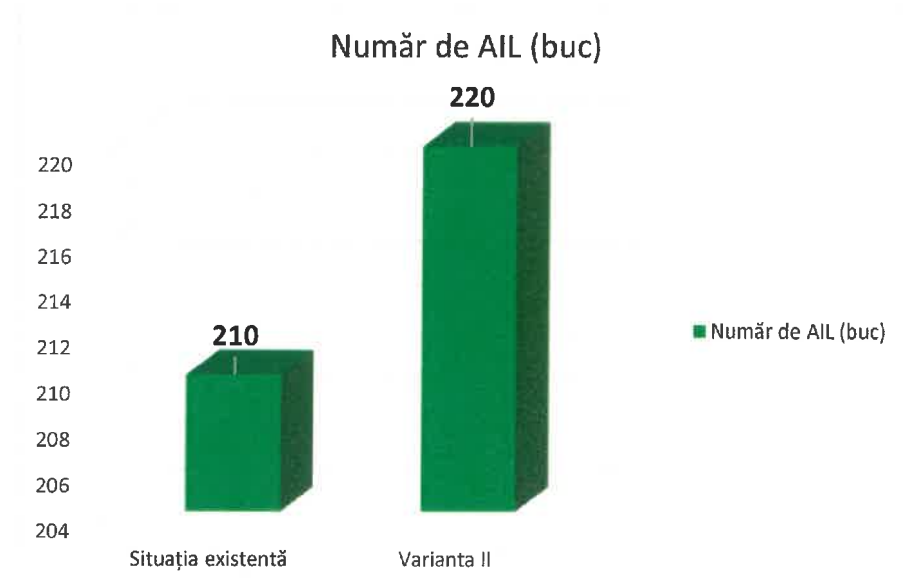

Fig. 13 Analiză comparativă număr AIL.

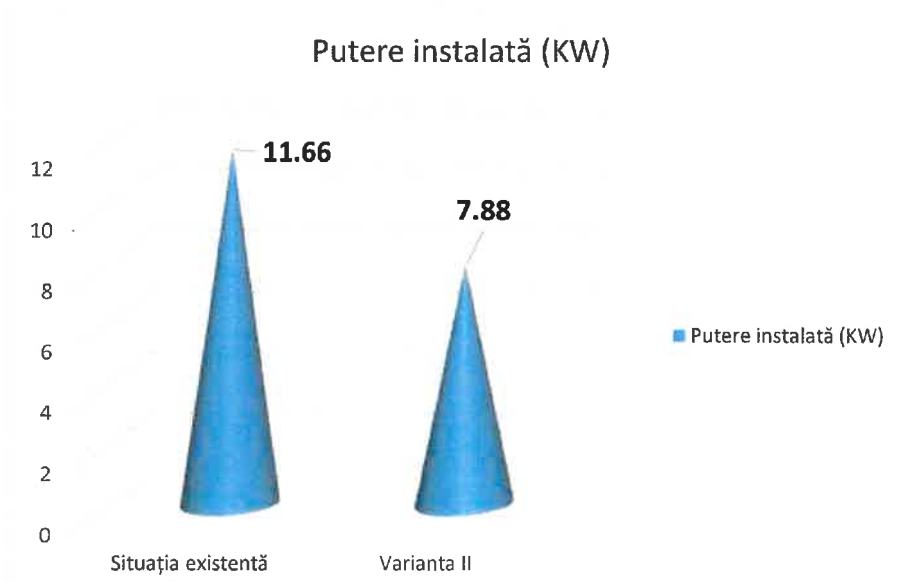

Fig. 14 Comparație putere totală instalată

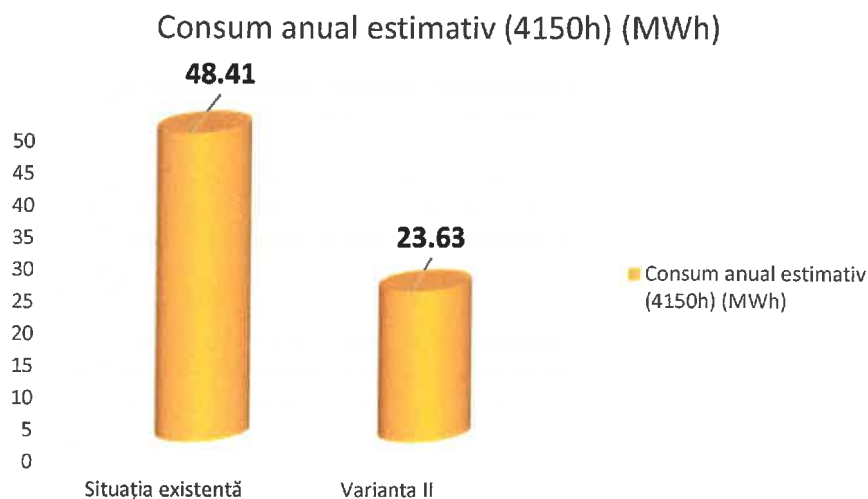

Fig. 15 Comparație consum anual estimativ

II.3 Organizare, Metodologie de lucru

a. Măsură energiei electrice

Măsură energiei electrice se va face în punctele de aprindere existente la contoarele trifazice existente în BMPT-urile existente.

b. Delimitarea instalației

Delimitarea de proprietate și exploatare între furnizor și consumator se face la grupul de măsură (bornele de ieșire din contoare), care se vor monta la punctele de aprindere sau la clemele de legătura ale corpului de iluminat la rețea.

c. Demontari de instalații

Se vor demonta și preda beneficiarului toate aparatele de iluminat vechi existente pe stâlpii de beton.

d. Regimul juridic al obiectivului

- **natură proprietății sau titlul asupra construcției existente, inclusiv servituți, drept de preempțiune;**

Localizare: lucrările se vor realiza în intravilanul localității.

Statutul juridic:

Terenul se găsește în intravilanul localității și este proprietate publică aflat în administrarea autorităților publice locale.

Terenul și construcțiile nu se găsesc în zone cu condiții la autorizare sau interdicții de construire.

Tipul de proprietate: teren din domeniul public de interes local, domeniu public de interes județean.

e. Regimul economic al obiectivului

- Folosință actuală

Terenul pe care se va implementa investiția are aceeași funcțiune cu cea propusă, respectiv iluminat public

- destinația construcției existente;

Destinația construcției existente este aceeași că cea propusă, sistem de iluminat public stradal, în accepțiunea prevederilor Legii 230/2006.

- **inclusiunea construcției existente în listele monumentelor istorice, situri arheologice, arii naturale protejate, precum și zonele de protecție ale acestora și în zone construite protejate, după caz;**

Nu este cazul.

II.4 Dispoziții finale

La alegerea aparatelor de iluminat din punct de vedere ale criteriilor constructive s-a ținut cont de rezultatele calculelor luminotehnice, de încadrarea drumurilor în conformitate cu SR EN 13201:2015 și la modul de amplasare ale acestora pe stâlpi, respectiv a dispunerii stâlpilor. La criteriile de alegere și de amplasare ale corpurilor s-au ținut cont de densitatea traficului din diferite zone, de participanții la trafic, de zonele de risc pentru siguranța în trafic (școli, stații de transport în comun, intersecții, locuri cu multe accidente), zone defavorizate din punct de vedere a securității locuitorilor pe timp de noapte.

Aparatele de iluminat vor respecta cerințele caietului de sarcini aferente prezentei documentații.

Lucrările vor fi executate conform eșalonării fizice a lucrărilor de investiții, prezentat în Graficul general de realizare a investiției publice. În vederea asigurării securității și sănătății în muncă *Cereri de deconectare linii electrice și posturi de transformare* vor fi depuse la operatorul de distribuție a energiei electrice conform programului de execuție de lucrări elaborate (Graficul general de realizare a investiției publice).

În perioada lucrărilor de monare pentru deconectarea rețelelor electrice vor fi depuse *Cereri de deconectare linii electrice și posturi de transformare la operatorul de distribuție a energiei electrice*.

Lucrul la rețeaua operatorului de distribuție aflat sub tensiune este strict interzisă.

În vederea asigurării continuității serviciului de iluminat public, pentru lucrările realizate zilnic vor fi realizate probe zilnice de punere în funcțiune.

Proba de punere în funcțiune a întregului sistem de iluminat public va fi realizat după realizarea tuturor lucrărilor de schimbare și montare aparate noi.

Cârjele cu brățari, respectiv aparatele de iluminat vor fi montate deasupra sau dedesubtul rețelei de distribuție (clasic sau torsadat), la înălțimile rezultate din Proiectul luminotehnic respectând cerințele impuse în aceasta.

Eficiență sistemului de telegestiune este dată de costurile cu funcționarea raportate la durata de viață. Astfel, sistemul de telegestiune la nivel de punct de aprindere va utiliza protocol de comunicare LoRa sau echivalent. Echivalentă rezidă din lipsa costurilor cu transmisia de date prin tehnologia utilizată.

Calitatea lucrărilor executate va fi asigurată prin respectarea prevederilor legale din domeniu, prin asistența tehnică a proiectantului și prin diriginte de șantier.

Lucrările proiectate nu introduc efecte negative/suplimentare față de situația existentă asupra mediului sau al peisajului, ci prin executarea lucrărilor proiectate vor apărea unele influențe favorabile asupra factorilor de mediu (reducerea emisiilor de gaze cu efect de seră echivalente (CO₂), limitarea poluării luminoase), cât și din punct de vedere economic (scăderea cheltuielilor cu energia electrică consumată, scăderea cheltuielilor de întreținere a sistemului de iluminat public) și social (creșterea securității și siguranței circulației rutiere și pietonale, creșterea confortului cetățenilor).

Soluțiile proiectate sunt compatibile cu reglementările de mediu naționale, precum și cu reglementările europene în domeniu, adoptate prin legislația națională. Lucrările proiectate nu reprezintă și nu produc surse de: poluare a apelor, poluare a aerului, zgomot și vibrații, radiații, poluare a solului și subsolului, poluare a ecosistemelor terestre și acvatice, poluare a așezărilor umane și a altor obiective de interes public.

Întocmit,

Ing. Alice Panțiru



Verificat,

Ing. Andrei Cârlescu

III. BREVIARE DE CALCUL LUMINOTEHNIC

1. Informații generale

Dimensionarea elementelor de construcții/instalații, soluțiile tehnice sunt realizate conform reglementărilor din domeniu și conform documentelor justificative rezultate din calculele luminotehnice efectuate.

Pentru stabilirea soluțiilor sistemelor de iluminat, s-a avut în vedere respectarea următoarelor standarde:

- SR EN 13201-2015 „Iluminatul public”
- CIE 115/2010 „Light of roads for motor and pedestrian traffic”
- NP 062-2002 „Normativ pentru proiectarea sistemelor de iluminat rutier și pietonal”

Au fost definiți observatori pentru fiecare banda de circulație, poziționați în mijlocul acestora și pentru fiecare observator în parte s-au verificat parametrii luminotehnici minim impuși.

Pentru realizarea proiectelor luminotehnice a fost folosit softul specializat Dialux, stabilind numărul aparatelor de iluminat necesare, puterea lor, nivelurile de iluminat aferente drumurilor.

Pentru dimensionarea sistemului de iluminat proiectat au fost folosite situații martor pentru fiecare clasă de drum, ținând cont de constrangerile de amplasament ale obiectivului.

Proiectul luminotehnic se bazează pe următoarele date culese din teren:

- Distanța medie între stalpi: 38 m;
- Înălțimea maximă de pozare a corpului de iluminat: 8 m;
- Număr de benzi de circulație: 2;
- Latime carosabil: 5-7 m;
- Distanța de la bordura: 1-2 m;
- Amplasarea stalpilor: unilateral;
- Coeficientul de reflexie 0,07 – R3 – corespunzător îmbracamintii rutiere de tip asfaltic ;
- Stalpii sunt pozati la marginea suprafeței carosabile la o distanță ce nu influențează diversele rețele de utilități existente ;
- Parametrii luminotehnici obligatoriu de realizat cu factor de mentinere 0,8 după cum urmează:

Clase M				
Clasa sistemului de iluminat	Valori impuse			
	L valoare minima	U ₀ Valoare minimă	TI % Valoare maximă	U ₁ Valoare minimă
M5	0.50	0.35	15	0.40
M6	0.30	0.35	20	0.40

2. Breviar de calcul – Selectarea claselor de iluminat

2.1. Introducere

Selectarea claselor de iluminat se face în conformitate cu standardul *SR CEN/TR 13201-1:2015 - Iluminat public. Partea 1: Selectarea claselor de iluminat.*

Acest standard român stabilește clasele de iluminat indicate în SR EN 13201-2 și oferă îndrumări privind alegerea celei mai potrivite clase pentru o anumită situație. Pentru acest lucru, se include un sistem prin care se definesc clasele de iluminat adecvate diferitelor zone publice din exterior în termeni de parametri relevanți, pentru a garanta obiectivele prezentate în introducere.

2.2. Terminologie specifică domeniului

Clase de iluminat

Pentru proiectarea unui sistem de iluminat trebuie stabilite cerințele minimale ale caii de circulație. În baza elementelor specifice ale fiecărei cai de circulație se stabilește o serie de cerințe minimale ce sunt grupate în clase de iluminat. Sistemele de iluminat stradal se împart în clase de iluminat în conformitate cu prevederile standardului român SR CEN/TR 13201/2015.

Clasa de iluminat normal

Clasa cu valoare maximă a luminanței medii sau a iluminării în orice perioadă de funcționare;

Trafic motorizat (M)

Autovehicule;

Zona de risc (C)

Zona relevantă rezervată utilizării de către persoane pe care circulă pe jos sau cu bicicleta și de către conducătorii de vehicule cu motor la viteză mică (<40 km/h);

Viteza de proiectare

Viteza selectată în scopul proiectării și corelării caracteristicilor geometrice ale unei cai de circulație și este o măsură a calității proiectării oferite de calea de circulație;

Volum de trafic

Fluxul maxim de vehicule estimat în mod rezonabil să traverseze un punct sau un segment uniform al unei benzi sau părți carosabile pe parcursul unei perioade de timp specificate, în condiții predominante de drum, de trafic și de control;

Densitatea traficului

Numărul de vehicule care ocupă o anumită lungime a benzii sau a părții carosabile în timp;

Compoziție a traficului

Distribuția tipurilor de vehicule în fluxul de trafic, distribuția direcțională a traficului, distribuția traficului pe utilizarea benzilor de circulație și tipul populației de conducător pe o anumită facilitate.

2.3. Clase de iluminat pentru traficul motorizat (M)

Clasele de iluminat M sunt destinate conducătorilor de autovehicule pentru căile de circulație, iar în unele țări și pentru căile de circulație rezidențiale, permițând viteze moderate până la viteze mari. Aplicarea acestor clase depinde de geometria zonei relevante și de circumstanțele

dependente de trafic și timp. Clasa de iluminat corespunzătoare trebuie selectată în conformitate cu funcția căii de circulație, viteza de proiectare, aspectul general, volumul traficului, compoziția traficului și condițiile de mediu.

Selectarea claselor de iluminat se face în conformitate cu standardul SR CEN/TR 13201-1:2015 - Iluminat public. Partea 1: Selectarea claselor de iluminat.

Tabelul 1 include principiile și valorile luate în considerare. La nivel național se recomandă elaborarea unui cod de practică pentru iluminatul public pe baza clasificării administrative sau funcționale a căilor de circulație.

Tabelul 1 — Parametrii pentru selectarea claselor de iluminat M

Parametru	Opțiuni	Descriere *		Valoare de ponderare V_w^*
Viteza de proiectare sau limita de viteză	Foarte mare	$v \geq 100$ km/h		2
	Mare	$70 < v < 100$ km/h		1
	Moderat	$40 < v \leq 70$ km/h		-1
	Scăzut	$v \leq 40$ km/h		-2
Volum de trafic		Autostrăzi, rute cu multe benzi de circulație	Rute cu două benzi de circulație	
	Mare	> 65 % din capacitatea maximă	> 45 % din capacitatea maximă	1
	Moderat	35 % - 65 % din capacitatea maximă	15 % - 45 % din capacitatea maximă	0
	Scăzut	< 35 % din capacitatea maximă	< 15 % din capacitatea maximă	-1
Compoziția traficului	Mică, cu procent ridicat de vehicule nemotorizate			2
	Mică			1
	Nu au vehicule motorizate			0
Separarea sensurilor de circulație	Nu			1
	Da			0
Densitatea intersecției		Intersecții/km	Noduri rutiere, distanță între poduri, km	
	Ridicată	> 3	< 3	1
	Moderată	≤ 3	≥ 3	0
Vehicule parcate	Prezente			1
	Nu sunt prezente			0
Ambianță luminoasă	Ridicată	vitrine, panouri publicitare, terenuri de sport, zone de stații, zone de depozitare		1
	Moderată	situație normală		0
	Scăzută			-1
Sarcina de navigare	Foarte dificilă			2
	Dificilă			1
	Ușoară			0

* Valorile indicate în coloană reprezintă un exemplu. La nivel național, se poate utiliza orice adaptare a metodei sau a valorii de ponderare mai adecvată.

2.4. Selectarea clasei de iluminat pentru obiectivul analizat

Parametru	Opțiuni	Indice de evaluare VWS	Criteriu selectat
Viteza	Foarte mare ($V \geq 100$ km/h)	2	0
	Mare ($70 < V < 100$ km/h)	1	
	Moderată ($40 < V < 70$ km/h)	0	
	Scăzută ($V \leq 40$ km/h)	-1	
Volum de trafic	Mare	1	0
	Moderat	0	
	Scăzut	-1	
Compoziția traficului	Mixt, cu procent ridicat de vehicule nemotorizate	2	1
	Mixt	1	
	Numai vehicule motorizate	0	
Separarea sensurilor de circulație	Nu	1	1
	Da	0	
Densitate intersecții	Ridicată (>3 /km)	1	0
	Moderată (≤ 3 /km)	0	
Vehicule parcate	Da	1	0
	Nu	0	
Ambianță luminoasă	Ridicată	1	-1
	Moderată	0	
	Scăzută	-1	
Sarcina de navigare	Slab	1	0
	Bun	0	
	Foarte bun	-1	
Suma valorilor de ponderare (VWS)			1

 Numărul clasei de iluminat se calculează după cum urmează: $M = 6 - VWS$
Clasa de iluminat rezultată: M5

Parametru	Opțiuni	Indice de evaluare VWS	Criteriu selectat
Viteza	Foarte mare ($V \geq 100$ km/h)	2	-1
	Mare ($70 < V < 100$ km/h)	1	
	Moderată ($40 < V < 70$ km/h)	0	
	Scăzută ($V \leq 40$ km/h)	-1	
Volum de trafic	Mare	1	0
	Moderat	0	
	Scăzut	-1	
Compoziția traficului	Mixt, cu procent ridicat de vehicule nemotorizate	2	1
	Mixt	1	
	Numai vehicule motorizate	0	
Separarea sensurilor de circulație	Nu	1	1
	Da	0	
Densitate intersecții	Ridicată (>3 /km)	1	0
	Moderată (≤ 3 /km)	0	
Vehicule parcate	Da	1	0
	Nu	0	
Ambianță luminoasă	Ridicată	1	-1
	Moderată	0	
	Scăzută	-1	
Sarcina de navigare	Slab	1	0
	Bun	0	
	Foarte bun	-1	
Suma valorilor de ponderare (VWS)			0

Numărul clasei de iluminat se calculează după cum urmează: $M = 6 - VWS$

Clasa de iluminat rezultată: M6

În selectarea clasei de iluminat normal (proiectată), au fost luate în considerare valorile maxime a parametrilor de selectare care ar putea să apară în orice perioadă de funcționare.

Odată stabilită clasa de iluminat s-au efectuat calculele luminotehnice în conformitate cu SR EN 13201-2015 - „Iluminatul public– Partea 2 – Cerințe de performanță.

Întocmit,
Ing. Alexandra Rău



Verificat,
Ing. Andrei Cârlescu

IV. CAIET DE SARCINI

IV.1 CAIET DE SARCINI PENTRU EXECUȚIA LUCRĂRILOR

IV.1.1. Nominalizarea planșelor, părților componente ale proiectului tehnic de execuție, care guvernează lucrarea

Planuri de încadrare în zonă
Clasificare drumuri
Planuri de amplasament sistem de iluminat public
Detalii de execuție

IV.1.2. Descrierea obiectivului de investiții

Execuția lucrărilor de modernizare a sistemului de iluminat public prin înlocuirea actualelor aparate de iluminat stradal cu aparate de iluminat cu tehnologie LED.

Amplasamentul obiectivului

Lucrările se vor executa în intravilanul comunei Gârliciu, satul Gârliciu.

Pentru fiecare lucrare de LEA, executantul (Șeful de lucrare) va lua în primire traseul, în conformitate cu documentația de proiectare și cu avizele și acordurile emise în acest scop.

Se va întocmi un Proces-Verbal de predare-primire amplasament cu proprietarul terenului.

Pichetarea traseului unde se realizează proiectul se va prelua de către șeful de lucrare pe baza planului din proiectul de execuție utilizând reperele fizice existente în teren (străzi, borduri, clădiri etc).

Dacă se consideră necesar, pentru clarificarea problemelor ridicate de executarea lucrărilor se stabilesc soluțiile care se impun împreună cu proiectantul, beneficiarul investiției și reprezentantul rețelei.

IV.1.3. Descrierea execuției lucrărilor

Descriere generală a lucrărilor

Prezentul caiet de sarcini stabilește criteriile pentru execuția, verificarea, inspecția și condițiile de recepție a lucrărilor, precum și la alte condiții cu caracter tehnic, în funcție de actele normative și reglementările în vigoare, specifice realizării serviciilor de iluminat public.

Caietul de sarcini a fost elaborat spre a servi drept documentație tehnică și de referință în vederea stabilirii condițiilor specifice de execuție și realizare a instalațiilor de iluminat public stradal.

Documentația tehnică a proiectului este prezentată pentru specializarea instalații electrice.

Prezentul contract are ca obiect realizarea modernizării iluminatului public deoarece acesta nu îndeplinește condițiile impuse de normele în vigoare. Propunerea pentru un sistem de iluminat public modern este orientată către un mediu luminos de înalta calitate și eficient energetic.

Înălțimea de montaj a corpurilor de iluminat stradal va fi stabilită după efectuarea calculelor luminotehnice pentru fiecare situație în parte.

Principalele activități ce urmează a fi prestate sunt:

- Preluarea amplasamentului;
- Încheierea convenției de lucru cu distribuitorul de energie electrică, pentru intervenția în rețelele electrice existente;
- Demontarea aparatelor de iluminat vechi stradale existente;
- Demontarea consolelor vechi;
- Demontarea cablurilor de alimentare vechi;
- Demontarea clemelor de legătură vechi;
- Montarea de aparate de iluminat stradale cu LED-uri eficiente din punct de vedere energetic și luminotehnic, pe toți stâlpii existenți, repartizate pe categorii de putere, după cum urmează:
 - a. Aparat de iluminat LED, dotat cu telegestiune în punct luminos 28 W – 159 bucăți;
 - b. Aparat de iluminat LED, dotat cu telegestiune în punct luminos 49 W – 61 bucăți;
- Montarea de console de susținere a aparatelor de iluminat cu LED;
- Montarea de coliere de prindere pe stâlpi a consolelor, fixate prin intermediul unei benzi de montaj din inox și cleme de strângere (informații referitoare la modalitatea de montare pe stâlp a colierelor de prindere se regăsesc în piese desenate-Detalii de execuție);
- Realizarea legăturii electrice în rețeaua existentă a iluminat public în cutiile de conexiuni și cleme de derivație tip CDD;
- Implementarea unui sistem de telemanagement la nivel de punct de aprindere, pentru un număr de 2 unitati;
- Verificări și măsurători electrice, mecanice și luminotehnice pentru corespondența cu datele din proiectul de execuție;
- Punere în funcțiune a instalațiilor și echipamentelor noi montate.

Aparatele de iluminat vor respecta fișele tehnice anexate. Pentru rețelele de iluminat de tip trifazat, corpurile fiind alimentate monofazat, vor fi echilibrate pe cele trei faze. Echilibrarea se va realiza prin conectarea succesivă a lămpilor la cele trei faze ale rețelei de iluminat.

Alimentarea aparatelor de iluminat se va face prin intermediul clemelor de derivație cu dinți tip CDD 15IL/45.

Se vor respecta distanțele minime prescrise de normativul NTE007/08/00 între cabluri și diversele rețele de tip LES (pozare subterană) și/sau LEA (conductoare aeriene);

După instalarea sistemului de telegestiune, executantul va verifica rezistența de dispersie a fiecărei prize de pământ. În condițiile în care se înregistrează valori peste limita admisă ($R_p > 4 \Omega$), executantul va informa beneficiarul și proiectantul, în vederea emiterii unei dispoziții de șantier pentru suplimentarea prizei/prizelor cu electrozi, până la atingerea condiției $R_p \leq 4 \Omega$.

Înlocuirea corpurilor și a consolelor din instalații scoase de sub tensiune

- Se poziționează utilajul în dreptul stâlpului unde urmează a se lucra având în vedere că brațul să ajungă până la locul de montaj; poziționarea și calarea autoutilajului se realizează de către conducătorul acestuia conform specificațiilor din cartea tehnică;

- Se pun mijloacele folosite pentru delimitarea materială a zonei de lucru (loc de muncă): panoul și bandă de avertizare;
- Electricianul se urcă în coș cu sculele necesare intervenției, echipat cu cască de protecție și cu centură simplă sau complexă;
- Se pun în coșul utilajului corpurile, consolele și clemele (serie sau derivație) care trebuie montate;
- În cazul consolelor cu înălțimea mai mare de 2,5m, în coș se va urca și șoferul pentru a ajuta la montaj (echipat cu cască și centură de protecție);
- Personalul din coșul autoutilajului își fixează centură simplă sau complexă la bulonul nacelei; Electricianul se ridică cu autoutilajul în poziția de lucru și verifică lipsa tensiunii de alimentare cu indicatorul de tensiune sau cu un aparat de măsură pus pe scala de minim 400Vca.
- Electricianul deconectează din rețeaua aeriană cablul de alimentare al corpului; în cazul în care rețeaua de iluminat este subterană această operație nu se execută;
- Deconectează din clema corpului de iluminat conductoarele de alimentare;
- Demontează corpul de iluminat și îl așează în coșul autoutilajului;
- Se desface legătura consolei la instalația de împământare;
- Demontează consola și o așează în coșul autoutilajului;
- Montează noua consola;
- Se execută legătura consolei la instalația de împământare;
- Montează corpul de iluminat și conectează în clema corpului de iluminat conductoarele de alimentare;
- Reface legăturile electrice din rețeaua aeriană pentru alimentarea corpului de iluminat;
- După terminarea intervenției executantul coboară de la poziția de lucru;
- Șoferul ridică mijloacele folosite pentru delimitarea materială a zonei de lucru (loc de muncă);
- Șoferul decalază autoutilajul și echipa se deplasează către următoarea locație.

Notă: se admite deplasarea utilajului cu electricianul în coș, numai pe distanțe scurte (între 2 stâlpi consecutivi). Electricianul va sta în picioare cu față la direcția de mers, cu mâinile pe coș și cu centură legată. Viteză de deplasare a utilajului va fi de maxim 5 km/h.

Înlocuirea corpurilor și a consolelor din instalații sub tensiune

- Se poziționează utilajul în dreptul stâlpului unde urmează a se lucra având în vedere ca brațul să ajungă până la locul de montaj; poziționarea și calarea autoutilajului se realizează de către conducătorul acestuia conform specificațiilor din cartea tehnică;
- Se pun mijloacele folosite pentru delimitarea materială a zonei de lucru (loc de muncă): panoul și bandă de avertizare;
- Electricianul se urcă în coș cu sculele necesare intervenției, echipat cu cască de protecție cu vizieră, cizme electroizolante și cu centura simplă sau complexă;
- Se pun în coșul utilajului corpurile, consolele și clemele (serie sau derivație) care trebuie montate;
- În cazul consolelor cu înălțimea mai mare de 2,5m, în coș se va urca și șoferul pentru a ajuta la montaj (echipat cu cască de protecție și cu cizme electroizolante);

- Personalul din coșul autoutilajului își fixează centura simplă sau complexă și se echipează cu mănuși electroizolante;
- Electricianul se ridică cu autoutilajul în poziția de lucru;
- Electricianul deconectează din rețeaua aeriană cablul de alimentare al corpului și izolează capetele conductoarelor; în cazul în care rețeaua de iluminat este subterană această operație nu se execută;
- Deconectează din clemă corpului de iluminat conductoarele de alimentare și le izolează la capete în cazul alimentării din LES;
- Demontează corpul de iluminat și îl așează în coșul autoutilajului;
- Se desface legătura consolei de la instalația de împământare;
- Demontează consola și o așează în coșul autoutilajului;
- Montează nouă consolă;
- Se execută legătura consolei la instalația de împământare;
- Montează corpul de iluminat și conectează în clema corpului de iluminat conductoarele de alimentare;
- Reface legăturile electrice din rețeaua aeriană pentru alimentarea corpului de iluminat;
- Verifică buna funcționare a corpului montat;
- După terminarea intervenției executantul coboară de la poziția de lucru;
- Materialele demontate se descarcă din nacela pe platforma utilajului;
- Șoferul ridică mijloacele folosite pentru delimitarea materială a zonei de lucru (loc de muncă);
- Șoferul decalcează autoutilajul și echipa se deplasează către următoarea locație.

Toate materialele rezultate din demontări vor fi predate pe baza unui proces verbal către beneficiar.

Descrierea execuției lucrărilor

Punerea în funcțiune a instalației, recepția lucrării verificările și măsurătorile înaintea punerii sub tensiune a rețelei electrice.

Șeful de lucrare va verifica în mod deosebit următoarele:

- eventualele contacte imperfecte;
- eventualele dereglări ale izolației conductoarelor prin controale;
- tendințe de deformări mecanice, ruperi ale izolației conductoarelor, ruperi ale firelor conductoarelor, degradări ale clemelor și armăturilor.

Formația de lucru

Formația minimă de lucru va fi formată din șeful de lucrare (min. grupa II de autorizare) și conducătorul autospecialei. În cazul în care șeful de lucrare cumulează și funcția de admitent pentru propria formație, acesta va avea min. grupa a II-a de autorizare. Șeful de lucrare va stabili împreună cu șeful ierarhic numărul și nivelul calificării profesionale pentru membrii formației, funcție de volumul de lucrări, posibilitățile de execuție și tehnicitatea lucrării. Șeful de lucrare trebuie să asigure conducerea efectivă a lucrării încredințate, fiind unicul responsabil de luarea tuturor măsurilor tehnice, organizatorice și de protecția muncii din zona de lucru.

Pe perioada executării lucrării personalul autorizat trebuie să aibă asupra sa talonul de autorizare.

Șeful de lucrare are obligația ca înainte de ieșirea la lucru să procedeze astfel:

- să semneze în Registrul ITI – PM (Instrucțiuni Tehnice Interne de Protecția Muncii) că a luat la cunoștință de normele de protecția muncii pe care trebuie să le respecte în intervențiile programate;
- să nu plece la lucru dacă starea de sănătate (mentală sau fizică) a lui sau a unui membru al formației de lucru este precară;
- să nu plece la lucru dacă el, sau un membru al formației de lucru nu este echipat complet cu echipament de protecția muncii conform normelor de protecția muncii în vigoare.

Membrii formației de lucru au obligația ca înainte de plecarea la lucru să procedeze astfel:

- să semneze în Registrul ITI – PM (Instrucțiuni Tehnice Interne de Protecția Muncii) că au luat la cunoștință normele de protecția muncii pe care trebuie să le respecte în intervențiile programate.

Șoferul are obligația ca înainte de ieșirea pe poartă să procedeze astfel:

- să semneze în Registrul ITI – PM (Instrucțiuni Tehnice Interne de Protecția Muncii) că a luat la cunoștință de normele de protecția muncii pe care trebuie să le respecte în intervențiile programate;
- să nu plece la lucru dacă starea de sănătate (mentală sau fizică) a lui sau a unui membru al echipajului este precară;
- să verifice starea autoutilajului atât din punct de vedere tehnic cât și estetic (să nu prezinte lovituri, să nu fie murdar sau alte defecțiuni);
- în cazul în care autoutilajul este lovit, murdar sau are defecțiuni, se va sesiza urgent coordonatorul de lucrări și va consemna în fișa de predare-primire autoutilaj disfuncționalitatea constatată (în caz contrar, la întoarcerea de pe teren și constatarea lor, acestea îi vor fi imputate).

Orice eveniment sau defecțiune atât funcțională cât și estetică a mașinii (inclusiv cele referitoare la degradarea autocolantului) va fi semnalată Șefului de Formație;

- este interzis să se facă deplasări cu utilajul care prezintă defecțiuni care afectează siguranța circulației.

Acordarea primului ajutor în caz de electrocutare se va face în conformitate cu instrucțiunea tehnică internă ITI-PM nr.7. Orice accident va fi raportat șefului direct în cel mai scurt timp. Fiecare mijloc de transport trebuie să aibă trusa sanitară completă în conformitate cu regulamentul privind circulația pe drumurile publice. Materialele din trusa medicală se vor folosi pentru acordarea primului ajutor.

IV.1.4. Măsurători, probe, teste măsurători, probe, teste, verificări și altele asemenea, necesare a se efectua pe parcursul execuției obiectivului de investiții

Măsurători

Se vor efectua probe de continuitate pe cablu.

Se va măsura rezistența de izolație a cablului se face înaintea montării corpurilor cu megohmetrul de 2500V. Se va măsura rezistența de dispersie a conductorului de nul, împreună cu prizele de pământ legate la acesta.

Punerea sub tensiune a instalației

În vederea punerii sub tensiune personalul participant la manevre va folosi următorul echipament de protecție:

- Cască de protecție cu vizieră;
- Cizme electroizolante;
- Mănuși electroizolante;
- Mâner MPR cu manșon de protecție.

Se vor demonta de către șeful de lucrare dispozitivele de protecție (scurtcircuitoare, lacăte) și indicatoarele de securitate; Se vor trece pe poziția închis dispozitivele de acționare ale aparatelor de comutație prin care s-a făcut separarea vizibilă; Se vor monta patroanele de siguranță ale cablului nou și se vor scoate patroanele celorlalți cabluri în vederea efectuării probelor.

Se va pune sub tensiune cablul nou prin acționarea contactorului luând impuls pentru bobina din bornă de intrare a acestuia (una din faze). Se va verifica prezența fazei și a nulului. Se va verifica buna funcționare a corpurilor.

Momentul punerii în funcțiune începe cu prima punere sub tensiune, moment cu care începe și proba de 72h. Se întrerupe tensiunea și se montează la loc patroanele celorlalți cabluri.

Recepția la terminarea lucrărilor

Reprezintă recepția efectuată la terminarea completă a lucrărilor unui obiect sau unei părți din construcție, independentă, care poate fi utilizată separat.

După terminarea probelor complexe de 72h, se încheie PV de PIF și predare în exploatare continuă a rețelelor, în care se consemnează toate observațiile importante constatate pe parcursul probelor complexe.

Recepția finală

După trecerea perioadei prescrise de garanție, se încheie PV de recepție finală, dacă în timpul exploatarii continue, comportarea a fost normală în cadrul parametrilor stabiliți prin proiect.

Măsuri de protecție a muncii

Având în vedere natura lucrărilor de execuție, precum și a echipamentelor utilizate, se impune respectarea cu strictețe a măsurilor de protecție a muncii și de prevenire și stingere a incendiilor.

Se vor respecta normele de protecția muncii conform Ordinului nr. 807 din Noiembrie 2000 și Legea 319/2006, Legea sănătății și securității în muncă intrată în vigoare la 1 Octombrie 2006 și promulgată prin Decret 956/13.07.2006, publicată în Monitorul Oficial al României – partea I nr. 646/26.07.2006.

Se vor respecta Norme tehnice de proiectare și realizare a construcțiilor privind protecția la acțiunea focului, indicativ P 118/1999, precum și Hotărârea Guvernului nr. 51/1992.

Muncitorii vor fi echipați cu:

- cască de protecție
- bocanci
- centură de siguranță
- mănuși de protecție din cauciuc
- ochelari de protecție etc, conform legilor în vigoare.

Analiza proceselor tehnologice de execuție care pot afecta sănătatea și securitatea lucrătorilor și a celorlalți participanți la procesul de muncă.

Pericole de accidente avute în vedere:

- a) Electrocutări sau arsuri prin atingerea directă; atingerea unui element aflat normal sub tensiune, datorită unei apropieri inadmisibile, izolari sau îngrădiri necorespunzătoare etc.;
- b) Accidente în cazul executării lucrărilor de construcții/montaj în vecinătatea instalațiilor electrice aflate în exploatare;
- c) Electrocutări sau arsuri prin atingerea indirectă: atingerea unui element (carcasa sau element de susținere) intrat accidental sub tensiune, datorită unui defect de izolație, ruperi și căderi de conductoare etc.;
- d) Șocuri termice și mecanice datorită: exploziilor de echipamente, acționării greșite la echipamente (separatoare);
- e) Explozii în zonele unde se pot acumula amestecuri explozive (gaze, vapori, pulberi explozive);
- f) Accidente privind manipularea (încărcarea, descărcarea și depozitarea) materialelor și echipamentelor;
- g) Accidente ca urmare a lucrului la înălțime.

a) Proces tehnologic - măsurare, trasare

Riscuri Potențiale:

- cădere de la același nivel;
- întepare cu obiecte ascuțite;
- lovire cu echipamente de muncă acționate manual;
- cădere de la înălțime;

Măsuri Pentru Evitarea Riscurilor:

- dotarea lucrătorilor și utilizarea de către aceștia a încălțămintei de protecție corespunzătoare;
- se va evita efectuarea măsurătorilor, trasărilor când suprafața terenului este alunecoasă;
- înainte de efectuarea măsurătorilor, trasărilor se va elibera terenul de resturi vegetale, pietre și alte corpuri, obiecte tăietoare, înțepătoare, care se vor aduna și depozita în locuri special amenajate.

b) Proces tehnologic – încărcare, descărcare, transport, depozitare materiale

Riscuri Potențiale:

- prindere, lovire, strivire, zgâriere de materiale manipulate;
- prindere, lovire, strivire, zgâriere de echipamente de muncă, mijloace de transport în incinta șantierului sau pe drumurile publice;
- suprasolicitari fizice;
- căderi de materiale de la înălțime;
- cădere de la înălțime.

Măsuri pentru evitarea riscurilor:

Măsurile ce trebuie luate pentru evitarea riscurilor pe întreaga durată de desfășurare a lucrărilor se referă atât la instructajul personalului, la măsuri de protecție a acestora, cât și la semnalizarea corectă a lucrărilor. Aceste măsuri cuprind:

- înainte de începerea lucrărilor de săpare se va verifica existența unor conductori de energie electrică, telefonie, gaze, apă etc.;

- înainte de începerea lucrului se va verifica funcționarea semnalizării acustice și luminoase la autovehicule (inclusiv la mersul cu spatele);
- se va atrage atenția deservenților de utilaje asupra mării atenției la mersul cu spatele și la respectarea instrucțiunilor de SSM;
- folosirea deservenților calificați și autorizați din punct de vedere SSM;
- instruirea tuturor lucrătorilor participanți la procesul de muncă din zona respectivă asupra riscurilor de accidentare existente;
- respectarea prescripțiilor minime de semnalizare;
- se vor marca căile de circulație de pe șantier;
- se vor monta indicatoare pentru reglementarea circulației (și limitarea vitezei de circulație);
- se vor efectua reviziile periodice la echipamentele de muncă;
- nu se va permite plecarea în cursă a autovehiculelor cu defecțiuni sau când șoferul este oboist;
- se va utiliza EIP-ul corespunzător;
- treptele de acces în autospeciale vor fi permanent menținute curate;
- autospecialele vor fi asigurate înainte de părăsirea lor;
- lucrătorii vor fi instruiți și supravegheați;
- activitățile și utilajele corespunzătoare menționate de legislația în vigoare se vor autoriza de către instituțiile abilitate;
- se vor întocmi și prelucra instrucțiuni proprii de SSM pentru toate activitățile și utilajele societății.

c) Proces tehnologic – montare și demontare echipamente de iluminat, montarea sistemului de automatizare astronomic

Riscuri potențiale:

- Cădere de la înălțime;
- Electrocutare.

Măsuri Pentru Evitarea Riscurilor:

- se va utiliza EIP-ul corespunzător;
- se va efectua controlul medical la angajare și periodic;
- se vor folosi mijloace colective de protecție, se vor verifica periodic, se vor întreține periodic conform cărții tehnice;
- activitățile și utilajele corespunzătoare menționate de legislația în vigoare se vor autoriza de către instituțiile abilitate;
- se vor întocmi și prelucra instrucțiuni proprii de SSM pentru toate activitățile și utilajele societății;
- lucrătorii vor fi instruiți și supravegheați;
- se vor efectua reviziile periodice la echipamentele de muncă.

d) Măsuri pentru asigurarea sănătății și securității lucrătorilor, specifice lucrărilor pe care executantul le va avea în vedere, inclusiv măsuri de protecție colectivă și măsuri de protecție individuală:

MĂSURI ORGANIZATORICE:

1. Desemnarea conducătorilor locurilor de muncă cu stabilirea atribuțiilor de serviciu privind organizarea și supravegherea sănătății.
2. Toți lucrătorii trebuie să fie instruiți pe linie de SSM pentru lucrările pe care le execută.
3. Toți lucrătorii trebuie să fie instruiți cu tehnologia de lucru pentru lucrările pe care le execută.
4. Toți lucrătorii trebuie să fie examinați medical și psihologic la angajare și periodic, nefiind admiși la lucru cei inapți sau cu restricții medicale.
5. Trebuie să se efectueze autorizarea internă a meseriei de electrician și autorizarea ISCIR a meseriilor: macaragiu, legător de sarcina.
6. Trebuie să se autorizeze ISCIR echipamentele tehnice de ridicat și cele sub presiune.
7. Trebuie să se execute organizat instruirea și reinstruirea privind SSM a tuturor lucrătorilor pe baza tematicii aprobate.
8. Trebuie să se acorde EIP conform nomenclatorului din dosarul societății.
9. Toți lucrătorii trebuie să cunoască instrucțiunile de lucru, planurile de intervenție și evacuare în caz de necesitate
10. La nivelul societății, trebuie să se elaboreze și să se rezolve planul de prevenire și protecție.
11. Se vor nominaliza persoanele care vor fi instruite și vor acorda primul ajutor în calitate de salvatori.

MĂSURI TEHNICE:

1. Protecția împotriva atingerii directe:
 - îngrădiri fixe (cu blocaje);
 - îngrădiri provizorii și echipamente în carcase închise;
 - respectarea distanțelor admise față de instalațiile sub tensiune;
 - folosirea mijloacelor individuale de protecția muncii pentru lucrările de exploatare și întreținere.
2. Protecția împotriva atingerilor indirecte la carcase și elemente de susținere, inclusiv a construcțiilor din beton armat:
 - legare la pământ;
 - izolări de protecție.
3. Blocaje împotriva acționării greșite a separatoarelor;
4. Prevederea de echipamente cu pericol redus de explozie;
5. Protecția împotriva influențelor prin cuplaj inductiv și rezistiv și asigurarea CEM;
6. Măsuri specifice pentru lucrări în instalații aflate sub tensiune:
 - eșalonarea lucrărilor de scoatere de sub tensiune;
 - delimitarea zonelor de lucru;
 - montarea dispozitivelor de legare la pământ și scurtcircuitare;
 - măsuri organizatorice pentru admiterea la lucru în instalații electrice aflate sub tensiune.
7. Echipamente corespunzătoare a mediului în care funcționează (pericole de explozii, umiditate, medii corozive)
8. Măsuri de protecție pentru perioada de execuție. Se stabilesc de executant pentru:
 - lucrări curente de execuție;
 - lucrări în apropierea instalațiilor sub tensiune.

Pentru realizarea zonei de lucru se vor lua următoarele măsuri:

- întreruperea tensiunii și separarea vizibilă a părții de instalație scoasă de sub tensiune;
- verificarea lipsei tensiunii;
- legarea părții de instalație la pământ și în scurtcircuit;
- delimitarea materială a zonei de lucru cu paravane, benzi, indicatoare de securitate etc., evidențindu-se clar instalațiile la care se lucrează față de cele la care nu se lucrează;
- asigurarea împotriva accidentelor de natură neelectrică: se vor marca și îngrădi toate gropile săpate în vederea pozării cablului subteran.

Nu se vor deplasa elementele suspendate pe deasupra muncitorilor.

Se vor asigura:

- calarea și stabilitatea macaralei și a schelelor utilizate;
- depozitarea pământului din săpături la o distanță de cca. 1.50 m de maluri în vederea evitării surpării terenului;
- înainte de începerea sau continuarea lucrului se va controla cu atenție starea săpăturilor.

Cunoașterea și respectarea normelor de mai sus este obligatorie pentru întreg personalul angrenat în activitatea de construcții montaj, exploatare.

Măsurile de protecția muncii pentru perioada de execuție se stabilesc de către elaboratorul documentației de organizare a șantierului și de către unitatea de execuție.

Responsabilitatea aplicării și respectării normelor de protecție a muncii revine fiecărui lucrător, potrivit funcției pe care o deține.

Personalul cu funcții de conducere (șef de șantier) răspunde de asigurarea dotării, controlului și instruirii personalului în subordine.

Aceste instrucțiuni nefiind limitative, constructorul, la execute și beneficiarul, în exploatare, vor lua măsuri suplimentare de protecția muncii ori de câte ori este nevoie.

MĂSURI IGIENICO – SANITARE:

1. Trebuie dotat șantierul cu cabine de wc ecologice.
2. Trebuie asigurat locul unde lucrătorii se pot spăla pe mâini.
3. La toaletă și la baie va exista obligatoriu hârtie igienică și săpun.
4. Trebuie să fie amenajat locul unde lucrătorii pot servi masa.
5. Se vor nominaliza persoanele care vor fi instruite și vor acorda primul ajutor în calitate de salvatori.
6. Trebuie să existe la punctul de lucru un post de prim ajutor dotat cel puțin cu trusa de prim ajutor.
7. Trebuie să se efectueze periodic igienizarea tuturor spațiilor de lucru și a grupurilor sanitare.
8. Trebuie asigurate spații prevăzute cu vestiare pentru păstrarea ținutei personalului și a echipamentului de protecție.

MĂSURI PENTRU SITUAȚIILE DE URGENȚĂ (PSI)

Măsurile pentru situațiile de urgență pe șantier vor fi stabilite de executant, pentru lucrările curente pe perioada de execuție.

Instrucțiunile vor fi întocmite corespunzător cu prevederile normativului 165/2007, Legea 319/2006 și Legea 300/2006. Instalațiile electrice proiectate vor fi astfel concepute încât să permită siguranță în exploatare, siguranță la foc, condiția de igienă și sănătate, protecția împotriva zgomotului, ergonomia și economia de energie electrică. Pentru măsuri PSI vor fi respectate prevederile normativului PE 009/93, N 118 și PE 101/85.

Pericole de incendiu avute în vedere

- a) scurtcircuite;
- b) suprasarcini;
- c) utilizarea materialelor combustibile;
- d) scurgeri de combustibil lichid sau gazos.

Măsuri prevăzute în proiect pentru prevenire și stingere a incendiilor:

1. Cabluri cu întârziere mărită la propagarea flăcării.
2. Separări, distanțări, compartimentări în stațiile electrice.
3. Echipamente electrice corespunzătoare categoriei de pericol de incendiu a încăperii.
4. Alte măsuri ce se stabilesc de către executant pentru perioada de execuție.

Se va acorda o atenție deosebită supravegherii și întreținerii instalațiilor, pentru depistarea contactelor slabe la tablouri și prize, precum și detectarea rapidă a scurtcircuitelor la cablurile electrice. Este interzisă folosirea flăcării deschise și introducerea unor surse de căldură, în zona cablurilor de circuite secundare, în afară de cele prevăzute în proiect. Intervenția pentru stingerea incendiului se va realiza acționând cu mijloace și instalații din dotare, conform PE 009 - 93. Personalul care participa direct la operațiunile de stingere va utiliza, după caz, măști de fum și de gaze, aparate autonome de respirat, mănuși și cizme electroizolante, costume de protecție anticalorice, mijloace de iluminat, corzi de salvare.

După orice scurtcircuit în rețeaua de cabluri se va face imediat, obligatoriu, un control al traseului de cabluri pentru a depista un eventual incendiu.

Măsurile de prevenirea și stingerea incendiilor pentru perioada de execuție se stabilesc de către elaboratorul documentației de organizare a șantierului și de către unitatea de execuție.

Modul de remediere a viciilor ascunse și a defectelor constatate

- Soluționarea neconformităților a defectelor și a neconcordanțelor apărute în fazele de execuție se vor face numai pe baza soluțiilor stabilite de proiectant cu acordul beneficiarului;
- Se vor remedia pe propria cheltuială defectele calitative apărute din vina executantului atât în perioada de execuție cât și în perioada de garanție stabilită potrivit legii;
- Refacerea din timp a oricăror neconformități remarcate în lucrările executate pentru evitarea nerespectării duratei de execuție precum și afectarea calității lucrărilor premergătoare;
- Evitarea producerii de daune terților părți (deteriorare de instalații, utilități și alte proprietăți etc);
- Remedierea viciilor ascunse, cu atenția și promptitudinea cuvenită, în concordanță cu obligațiile asumate prin contract;
- Aplicarea măsurilor de siguranță privind obiectivele în exploatare;

-Prezentarea spre aprobarea beneficiarului, a Planului de management a traficului înainte de începerea lucrărilor.

IV.1.5. Proprietățile fizice, chimice, de aspect, de calitate, toleranțe, probe, teste și altele asemenea pentru produsele/materialele utilizate la realizarea obiectivului de investiții

Documente însoțitoare:

- certificate de conformitate pentru materialele utilizate;
- fișe tehnice.

IV.1.6. Standarde, normative și alte prescripții care trebuie respectate în cazul execuției, produselor/materialelor, confecțiilor, elementelor prefabricate, utilajelor, montajului, probelor, testelor, verificărilor

a. Proiectul s-a întocmit în conformitate cu următoarele normative și reglementări:

- Normativ I7- 11 - Normativ pentru proiectarea și executarea instalațiilor electrice cu tensiuni până la 1000 V c.a. și 1500 V c.c. ;
- NTE 07/08/00 – Normativ pentru proiectarea și executarea rețelelor de cabluri electrice;
- STAS 552 – Doze de aparat și ramificație;
- C56/2014 – Normativ pentru verificarea calității lucrărilor de construcții și instalații;
- GT059 – Ghidul criteriilor de performanță pentru instalații electrice;
- Legea 10/1995 – Privind calitatea în construcții și instalațiile aferente;
- Legea 50/1991 – privind autorizarea lucrărilor de construcții și instalații, conținutul cadru al proiectelor, s.a.

b. Execuția lucrărilor se va face în baza următoarelor standard și normative :

În prezenta lucrare s-au avut în vedere următoarele prescripții tehnice în vigoare și care vor trebui respectate în execuție:

- CEN/TR1321-1 – Iluminat stradal – Selecția claselor de iluminat;
- EN/13201-2 – Iluminat stradal – Cerințe cu privire la performanță;
- EN/13201-3 – Iluminat stradal – Calcularea performanței;
- EN/13201-4 – Iluminat stradal – Metode de măsurare a performanței sistemului de iluminat;
- Legea nr. 230 din 07 iunie 2006 – Legea serviciului de iluminat public;
- PE 132/2003 Normativ pentru proiectarea rețelelor de distribuție publică;
- PE 003/91 Nomenclator de verificări, încercări;
- PE 135/91 Instrucțiuni pentru determinarea secțiunilor economice;
- NTE 401/103/00 Metodologie pentru pentru determinarea secțiunilor economice a conductoarelor rețelelor electrice cu tensiunea I – 110 kv electrice;
- NTE 007/08/00: Normativ pentru proiectarea și execuția rețelelor de cabluri electrice 1RE-Îp 30-90 Îndreptar de proiectare și execuție a instalațiilor de legare la pământ;
- Instrucțiuni proprii de securitate a muncii pentru instalații electrice în exploatare; 65/2007

- HG 925/1996 - Hotărârea privind aprobarea Regulamentului de verificare a proiectelor de specialiști atestați MLPAT;
- HGR 90/2008 privind racordarea la rețeaua de alimentare cu energie electrică;
- Ordinul ANRE nr.4 / 09.03.2007 – Norme tehnice privind delimitarea zonelor de protecție și de siguranță aferente capacităților energetice instalațiile din sistemul de distribuție a energiei electrice.

c. Verificarea calității și recepția calității și recepția lucrărilor de construcții montaj se va face în baza următoarelor normative :

- Norme privind cuprinsul și modul de întocmire, completare și păstrare a cărții tehnice a construcțiilor; C167-77;
- Normativ cadru privind verificarea calității lucrărilor de montaj al utilajelor și instalațiilor tehnologice pentru obiectivele de investiții; C204-80; (BC 5/81);
- Legea numărul 10 privind calitatea în construcții;
- Legii nr. 50/1991 privind autorizarea executării lucrărilor de construcții, republicată, cu modificările și completările ulterioare;
- Regulamentul privind Protecția și igiena muncii în construcții aprobate cu Ordinul 9/N/15.03.1993 de către M.L.P.A.T.;
- Norme tehnice de proiectare și realizare a construcțiilor privind protecția la acțiunea focului P 118- 89;
- C 56-2000 – Normativ pentru verificarea calității lucrărilor în construcții și a instalațiilor aferente.

IV.1.7. Condiții privind recepția

Recepția la terminarea lucrărilor

Reprezintă recepția efectuată la terminarea completă a lucrărilor unui obiect sau unei părți din construcție, independentă, care poate fi utilizată separat.

După terminarea probelor complexe de 72h, se încheie PV de PIF și predare în exploatare continuă a rețelelor, în care se consemnează toate observațiile importante constatate pe parcursul probelor complexe.

Recepția finală

După trecerea perioadei prescrise de garanție, se încheie PV de recepție finală, dacă în timpul exploatarii continue, comportarea a fost normală în cadrul parametrilor stabiliți prin proiect.

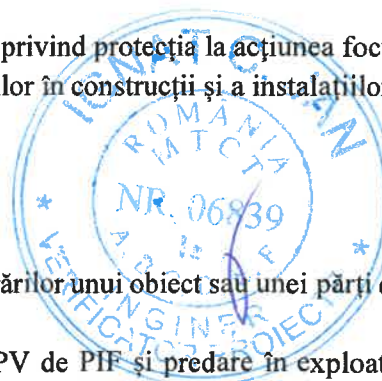

Întocmit,
Ing. Alice Panțiru
Verificat,
Ing. Andrei Cârlescu



IV.2. CAIET DE SARCINI PENTRU FURNIZAREA DE ECHIPAMENTE ȘI MATERIALE

În furnizarea de echipamente și material (orice referire la mărci/branduri se va citi cu mențiunea „sau echivalent”) necesare executiei lucrarilor de eficientizare și modernizare sistem de iluminat public se va tine cont de urmatoarele caracteristici din fisele tehnice de mai jos:

1. Aparate de iluminat stradal cu LED

Documente insotitoare:

- certificate de conformitate pentru aparatele de iluminat stradale;
- fișe tehnice pentru aparatele de iluminat cu LED-uri;

2. Cabluri de alimentare aparate de iluminat

Utilizare:

Cablu flexibil de energie, tip H07RN-F, avand marca de conformitate HAR sau VDE, clasa de flexibilitate 5, destinat alimentării aparatelor de iluminat.

Se utilizează în instalații electrice interioare și exterioare, inclusiv în medii industriale, datorită rezistenței ridicate la solicitări mecanice, umiditate și intemperii.

Datorită flexibilității ridicate, cablul poate fi pozat în trasee dificile, reducând timpul de instalare. Este admisă pozarea:

- aparentă;
- în tuburi de protecție;
- în aer liber, fără măsuri suplimentare de protecție, datorită rezistenței UV a mantalei.

Caracteristici tehnice:

- Tip cablu: H07RN-F 3G1,5 mm²;
- Tensiune nominală: U0/U = 450/750 V; 50 Hz;
- Conductor: cupru electrolitic multifilar, clasa 5, conform EN 60228;
- Izolație: cauciuc EPR, conform EN 50525-2-21 / HD 22.4;
- Manta exterioară: cauciuc (policloropren/neopren), culoare neagră, rezistentă UV, uleiuri, abraziune și umiditate;
- Temperatura mediului ambiant:
 - la montaj: min. +5°C;
 - în exploatare: -25°C ÷ +60°C;
- Temperatura maximă admisă a conductorului:
 - în exploatare normală: max. +60°C;
- Raza minimă de curbură:
 - min. 6 × diametrul exterior al cablului;
- Rezistență la propagarea flăcării: conform IEC 60332-1.

Instrucțiuni de utilizare sigură:

- Cablurile vor fi marcate lizibil și indelibil pe mantaua exterioară, la intervale regulate, cu:
 - tipul cablului (H07RN-F);
 - numărul de conductoare și secțiunea;
 - tensiunea nominală;
 - numele sau marca producătorului;

- anul fabricației;
- Se interzice utilizarea cablurilor deteriorate mecanic, termic sau chimic;
- Îmbinările și reparațiile sunt permise numai cu accesorii compatibile și certificate pentru acest tip de cablu;
- Se acceptă numai cabluri certificate HAR, VDE sau echivalent, cu documente de conformitate prezentate la livrare.

3. CDD-IL - Clemă de Derivație cu Dinți pentru Iluminat.

Asigură alimentarea cu energie electrică a corpurilor de iluminat public, de la rețeaua aeriană mono sau trifazată, executată cu cablu torsadat sau conductoare izolate, fără secționarea acestora.



Caracteristici:

- permit realizarea legăturii electrice pe orice tip de conductor (aluminiu, cupru, unifilar sau multifilar) datorita materialelor utilizate și a tehnologiei speciale de acoperire folosite pentru fabricarea dinților potentialul electrochimic este pactic egal atat pentru cupru cat și pentru aluminIU;
- rezistență mecanică net superioară și fiabilitate sporită în exploatare datorita materialelor folosite pentru carcase și capete de șurub;
- datorita profilului dinților și a capetelor speciale de șuruburi cu limitatoare de cuplu asigură penetrarea controlată a conductorilor, contacte electrice mai ferme, implicit rezistențe de contact mai mici;
- asigură un montaj sigur în exploatare și ușor de realizat.



Întocmit,
Ing. Alice Panțiru
Verificat,
Ing. Andrei Cârlescu



IV.3. PLAN DE MĂSURI PENTRU PROTECȚIA MEDIULUI

BENEFICIAR: Comuna Gârliciu, Județul Constanța

PROIECTANT: S.C. CRISBO COMPANY S.R.L.

EXECUTANT:

Nr. Crt	Aspectul de mediu identificat	Impactul asupra mediului	Măsuri pentru protecția mediului	Legislație în vigoare	Responsabil
1.	Modificarea cadrului natural	Afectarea solului și ecosistemului terestru (vegetație, teren)	Refăcerea și readucerea la starea inițială a terenului	OUG 195/2005, Legea 265/2006	RPDM SPL (ȘEF LUCRARE)
2.	Emisii de praf de la demontari	Poluarea aerului și afectarea factorului uman	-stropirea cu apă a prafului rezultat de la decopertări; -curățarea unor părți de construcții cu jet de apă sub presiune; -se va instala o barieră împotriva prafului, iar echipamentele și mașinile din zona de decopertare vor fi acoperite	OUG 195/2005, Legea 265/2006 Legea 655 pt. aprobarea OU 243/2000	RPDM SPL (ȘEF LUCRARE)
3.	Generare zgomot	Poluarea fonică și afectarea factorului uman	În contractul cu executantul se va prevedea executarea majorității lucrărilor pe timpul zilei, cu evitarea depășirii limitelor admisibile normate pentru zgomot	OUG 195/2005, Legea 265/2006 Ordin 536/1997	RPDM SPL (ȘEF LUCRARE)
4.	Posibile scurgeri de produse petroliere de la utilajele/mijloacele de transport folosite	Poluarea solului	Revizia periodică a utilajelor/mijloacelor de transport: -remediarea avariei prin împrăștierea de material absorbant biodegradabil	OUG 195/2005, Legea 265/2006 HGR 235/2007	RPDM SPL (ȘEF LUCRARE)
5.	Generarea deșeurilor inerte rezultate din acțiunea de săpare a șanțurilor și depozitarea corespunzătoare a acestora	Afectarea solului	Se vor colecta selectiv resturile de beton precum și surplusul de pământ rezultate din execuția șanțurilor și vor fi transportate prin firme autorizate în spațiile indicate prin autorizația de construire emisă de primăria pe teritoriul căreia se execută lucrarea	OUG 195/2005, Legea 265/2006 Legea 426/2001 OUG 78/2000 Ordin 95/2005 HGR 349/2005	RPDM SPL (ȘEF LUCRARE)
6.	Posibile împrăștiere ale fluidului (inflamabil) cu care se execută degresarea	Fluidul împrăștiat poluează solul și subsolul și generează un consum suplimentar de resurse; poate afecta siguranța personalului și poate duce la apariția incendiilor	Instruirea personalului cu privire la manipularea, depozitarea și folosirea fluidelor inflamabile	OUG 195/2005, Legea 265/2006 Legea 263/2005 HGR 1022/2002	RPDM SPL (ȘEF LUCRARE)

7.	Posibile împrăștierea de oxigen industrial și acetilenă în urma procesului de sudură	Emisiile nu afectează semnificativ calitatea factorului de mediu „aer” în general, însă pot duce la un consum suplimentar de resurse și prezintă un risc (potențial) pentru siguranța personalului	Verificarea periodică a tuburilor de oxigen și acetilenă	OUG 195/2005, Legea 265/2006 Legea 263/2005 HGR 1022/2002	RPDM SPL (ȘEF LUCRARE)
8.	Deversarea deșeurilor rezultate în urma procesului de sudură	Poluarea solului	Deșeurile se vor colecta și elimina corespunzător prin firme autorizate conform planului de gestionare deșeurilor	OUG 195/2005, Legea 265/2006 Legea 426/2001 OUG 78/2000 Ordin 95/2005 HGR 349/2005	RPDM SPL (ȘEF LUCRARE)
9.	Posibile deversări de vopsea și grund care conțin substanțe periculoase	Fluidul împrăștiat poluează solul și subsolul și generează un consum suplimentar de resurse; poate afecta siguranța personalului și duce la apariția incendiilor	-instruirea personalului cu privire la manipularea, depozitarea și folosirea vopselei și grundului; -deșeurile periculoase se vor colecta și elimina corespunzător conform planului de gestionare a deșeurilor	OUG 195/2005, Legea 265/2006 Legea 263/2005 HGR 1022/2002	RPDM SPL (ȘEF LUCRARE)
10.	Posibile împrăștierea de diluant	Fluidul împrăștiat poluează solul și subsolul și generează un consum suplimentar de resurse; poate afecta siguranța personalului și duce la apariția incendiilor	-instruirea personalului cu privire la manipularea, depozitarea și folosirea vopselei și grundului; -deșeurile periculoase se vor colecta și elimina corespunzător conform planului de gestionare a deșeurilor	OUG 195/2005, Legea 265/2006 Legea 263/2005 HGR 1022/2002	RPDM SPL (ȘEF LUCRARE)
11.	Generare deșeurilor industriale reciclabile și depozitarea corespunzătoare a acestora	Afectarea solului	-deșeurile industriale reciclabile vor fi colectate, depozitate selectiv temporar corespunzător și se vor transporta la destinații conform planului de gestionare deșeurilor.	OUG 195/2005, Legea 265/2006 Legea 27/2001 Legea 465/2001 Ordin 95/2005 HGR 349/2005 Ordin 2/2004	RPDM SPL (ȘEF LUCRARE)

BENEFICIAR,

Comuna Gârliciu, Județul Constanța

Inspector de șantier
Responsabil tehnic cu execuția

.....

PROIECTANT,

S.C. CRISBO COMPANY S.R.L.

EXECUTANT,

.....

IV.4. PLAN DE MĂSURI PENTRU SITUAȚII DE URGENȚĂ
BENEFICIAR: Comuna Gârliciu, Județul Constanța

PROIECTANT: S.C. CRISBO COMPANY SRL

EXECUTANT:

Nr. crt.	Conținutul măsurii	Cine participa	Responsabil
1.	Instruirea lunar în domeniul situațiilor de urgență.	Toți angajații	Persoana competenta conform Ord. MAI nr. 712/2005 și 786/2005
2.	Instructajul special pentru lucrări se execută înainte de începerea unor lucrări în timpul cărora pot apărea situații generatoare de incendiu, explozii ori pot favoriza producerea altor situații de urgență.	Toți membrii formației de lucru	Seful de lucrare
3.	Respectarea la locul de muncă a regulilor stabilite privind fumatul, lucrul cu focul deschis, modificări neautorizate sau improvizații la instalațiile, utilajele, aparatele tehnologice electrice și de încălzire.	Fiecare membru al formației de lucru	Seful de lucrare
4.	Participarea cu mijloacele din dotare la limitarea urmarilor nefaste ale situației de urgență.	Fiecare membru al formației de lucru	Seful de lucrare
5.	Anunțarea imediată a șefilor ierarhici despre existența unor împrejurări de natură să provoace incendii, explozii sau despre nerespectarea normelor, instrucțiunilor și reglementarilor PSU.	Oricare membru al formației de lucru	-

4. PLAN DE SECURITATE ȘI SANATATE

1. Informatii de ordin administrativ:

- 1.1. Antreprenor general:
- 1.2. Adresa exacta a șantierului: strazi intravilan
- 1.3. Beneficiarul lucrarii: Comuna Gârliciu, Județul Constanța
- 1.4. Tipul lucrarii: Execuție
- 1.5. Proiectant: S.C. CRISBO COMPANY SRL
- 1.6. Șef de proiect: Ing. Andrei Cârlescu
- 1.7. Durata estimativa a lucrărilor: 12 luni
- 1.8. Numărul maxim estimat de lucrători: minim 2 echipe a cate 6 lucrători

2. Măsuri generale de organizare a șantierului:

Se vor respecta următoarele acte normative în domeniul sănătății și securității în muncă:

- Legea nr. 319 din 14 iulie 2006 – Legea securității și sănătății în muncă;
- HGR nr. 1425 din 11 oct. 2006 – Normele metodologice de aplicare a prevederilor Legii securității și sănătății în muncă nr. 319/2006;
- HG 955/2010-modificarea și compleatarea Normelor metodologice de aplicare a legii 319/2006
- HGR nr. 1091 din 16,08,2006 privind cerințele minime de securitate și sănătate pentru locul de muncă;
- HGR nr. 1146 din 30 aug. 2006 – privind cerințele minime de securitate și sănătate pentru utilizarea în muncă de către lucrători a echipamentelor de muncă;
- HGR nr. 1048 din 09. aug. 2006 – privind cerințele minime de securitate și sănătate pentru utilizarea de către lucrători a echipamentelor individuale de protecție la locul de muncă;
- HGR nr. 1051 din 09. aug. 2006 – privind cerințele minime de securitate și sănătate pentru manipularea manuală a maselor care reprezintă riscuri pentru lucrători, în special de afecțiuni dorsolombare;
- HGR nr. 1136 din 30. aug. 2006 – privind cerințele minime de securitate și sănătate referitoare la expunerea lucrătorilor la riscuri generate de câmpuri electromagnetice;
- HGR nr. 115/2004 – privind stabilirea cerințelor esențiale de securitate ale echipamentelor individuale de protecție și a condițiilor pentru introducerea lor pe piață;
- HGR nr. 971 din 26 iulie 2006 – privind cerințele minime pentru semnalizarea de securitate și/sau de sănătate la locul de muncă;
- Legea 608/2001 – privind evaluarea conformității produselor;
- HGR nr. 300 din 2 martie 2006 – privind cerințele minime de securitate și sănătate pentru șantierele temporare sau mobile;
- HGR nr. 355 / 2007, modificata de HG 37/2008 – privind supravegherea sănătății lucrătorilor;
- HGR nr. 493 din 12 aprilie 2006 – privind cerințele minime de securitate și sănătate referitoare la expunerea lucrătorilor la riscurile generate de zgomot;
- HGR nr. 1092 din 16 august 2006 – privind protecția lucrătorilor împotriva riscurilor

legate de expunerea la agenți biologici în muncă;

- HGR nr. 1093 din 16 august 2006 – privind stabilirea cerințelor minime de securitate și sănătate pentru protecția lucrătorilor împotriva riscurilor legate de expunerea la agenți cancerigeni sau mutageni la locul de muncă;

- HGR nr. 1218 din 6 septembrie 2006 – privind stabilirea cerințelor minime de securitate și sănătate în muncă pentru asigurarea protecției lucrătorilor împotriva riscurilor legate de prezența agenților chimici;

- HGR nr. 1028 din 9 august 2006 – privind cerințele minime de securitate și sănătate în muncă referitoare la utilizarea echipamentelor cu ecran de vizualizare;

- IPSM-IEE/2007 – Instrucțiuni proprii de securitate și sănătate în muncă pentru instalațiile electrice în exploatare.

- LEGEA 307/2006 Legea privind apararea împotriva incendiilor

- PE009/93 – Norme de prevenire, stingere și dotare împotriva incendiilor pentru producerea și distribuția energiei electrice și termice

- NTE 009/2010 (înlocuiește PE 118/92) Regulament general de manevre în instalațiile electrice.

3. Cerințe minime generale pentru locurile de muncă din santier

- Stabilitate și soliditate

Materialele (tamburi cu conductoare, accesorii), și în general orice element care, la o deplasare oarecare, poate afecta securitatea și sănătatea lucrătorilor, trebuie fixate într-un mod adecvat și sigur.

- Instalații de distribuție a energiei

Lucrătorii trebuie să fie protejați corespunzător contra riscurilor de electrocutare prin atingere directă sau indirectă.

- Detectarea și stingerea incendiilor

Pe santier se va prevedea un număr minim de dispozitive de stingere a incendiilor. Acestea trebuie întreținute și verificate periodic.

La intervale periodice trebuie să se efectueze încercări și exerciții adecvate.

Dispozitivele neautomatizate de stingere a incendiului trebuie să fie accesibile și ușor de manipulat.

- Expunerea la riscuri particulare

În cadrul lucrării lucrătorii pot fi expuși la riscuri (niveluri de zgomot, praf) nocive, în cadrul lucrărilor de spargeri sau lucrări care se execută mecanic, fiind necesară folosirea echipamentului individual de protecție, corespunzător riscurilor care apar.

- Temperatura

În timpul programului de lucru, temperatura trebuie să fie adecvată organismului uman, ținându-se seama de metodele de lucru folosite și de solicitările fizice la care sunt supuși lucrătorii.

Lucrările care se execută în aer liber, executantul lucrării va avea grijă ca lucrătorii să fie dotați cu echipament individual de protecție pentru riscuri termice, în cazul în cazul temperaturilor scăzute, ploaie, etc.

În cazul temperaturilor extreme executantul (angajatorul) va lua măsurile necesare privind asigurarea cu apa potabilă sau ceai, conform OG 99/2000.

În cazul temperaturilor extreme este necesară alternarea perioadei de lucru cu perioada de repaus.

- iluminatul natural și artificial al posturilor de lucru, încăperilor și cailor de circulație de pe șantier

În cazul existenței posturilor de lucru pe șantier, acestea trebuie să dispună pe cât este posibil de lumina naturală. Atunci când lumina zilei nu este suficientă și, de asemenea pe timpul nopții locurile de munca trebuie prevăzute cu lumină artificială corespunzătoare și suficientă.

Atunci când este necesar, trebuie utilizate surse de lumină portabile, protejate contra șocurilor.

Instalațiile de iluminat ale încăperilor, posturilor de lucru și ale cailor de circulație trebuie amplasate astfel încât să nu prezinte risc de accidentare pentru lucrători.

- Căi de circulație – zone periculoase

Se vor asigura măsuri privind semnalizarea corespunzătoare a drumurilor în cazul executării de lucrări în vecinătatea drumurilor publice, evitându-se producerea de accidente.

Executantul va stabili de comun acord cu administratorul de drumuri și poliția rutieră semnalizarea corespunzătoare a zonelor de lucru.

La lucrările de montare a conductoarelor în zone locuite sau la traversările cailor de circulație (cai ferate, sosele, canale navigabile, etc..), trebuie luate măsuri de împiedicare a accesului persoanelor neavizate și a mijloacelor de transport în zonele de lucru.

De la derularea și tragerea la săgeată a conductoarelor și până la fixarea acestora, în zonele populate, în apropierea și traversarea șoselelor și a drumurilor circulante, se vor posta membri ai formației de lucru ai formației de lucru pentru pază, care vor semnaliza pericolul.

Se va acorda o deosebită atenție în zona LEA, în cazul circulației cu utilaje de gabarit, utilaje ce contin scări mobile sau fixe, sau utilizarea de scări mobile sau fixe.

Zonele periculoase trebuie semnalizate în mod vizibil (ziua și în timpul nopții), iar personalul trebuie instruit corespunzător.

- Spațiu pentru libertatea de mișcare la postul de lucru

Suprafața posturilor de lucru trebuie stabilită, în funcție de echipamentul și materialul necesar, astfel încât lucrătorii să dispună de suficientă libertate de mișcare pentru activitățile lor.

- Primul ajutor

Angajatorul trebuie să se asigure că acordarea primului ajutor se poate face în orice moment. De asemenea angajatorul trebuie să asigure personal pregătit în acest scop.

Trebuie luate măsuri pentru a se asigura evacuarea, pentru îngrijiri medicale, a lucrătorilor accidentați sau victime ale unei îmbolnăviri neașteptate.

Trebuie asigurate materiale de prim ajutor în toate locurile unde condițiile de muncă o cer.

Acestea trebuie să fie semnalizate corespunzător, ușor accesibile și să indice clar adresa și numărul de telefon ale serviciului de urgență.

- Instalații sanitare

Atunci când tipul de activitate sau cerințele de curățenie impun acest lucru, lucrătorilor trebuie să li se pună la dispoziție dușuri, chiuvete, vestiare, wc-uri.

- Încăperi pentru odihnă și/sau cazare

Lucrătorii trebuie să dispună de încăperi pentru odihnă și/sau cazare ușor accesibile, atunci când securitatea ori sănătatea o impun, în special în funcție de tipul activității, numărului mare de lucrători sau distanței față de șantier.

Dacă nu există asemenea încăperi, alte facilități trebuie să fie puse la dispoziția personalului pentru ca acesta să le poată folosi în timpul întreruperii lucrului.

- Dispozitii diverse

Intrările și perimetrul santierului trebuie să fie semnalizate astfel încât să fie vizibile și identificabile în mod clar.

Lucrătorii trebuie să dispună de apă potabilă pe șantier și, eventual de altă băutura corespunzătoare și nealcolică, în cantități suficiente, atât în încăperile pe care le ocupa cât și în vecinătatea posturilor de lucru.

4. Posturi de lucru din santiere, în exteriorul încăperilor

-Stabilitate și soliditate

Posturile de lucru mobile și fixe trebuie să fie solide și stabile, ținându-se seama de:

- a) numărul de lucrători care le ocupa;
- b) încărcăturile maxime care pot fi aduse și suportate, precum și repartiția lor;
- c) influențele externe la care pot fi supuse verificării.

Stabilitatea și soliditatea trebuie verificate în mod corespunzător și, în special, după orice modificare de înălțime sau adâncime a postului de lucru.

- Instalații de distribuție a energiei

Instalațiile de distribuție a energiei care se află pe șantier, în special cele care sunt supuse influențelor externe, trebuie verificate periodic și întreținute corespunzător.

Instalațiile existente înainte de deschiderea șantierului trebuie să fie identificate, verificate și semnalizate în mod clar.

- Influențe atmosferice

Lucrătorii trebuie să fie protejați împotriva influențelor atmosferice care le pot afecta securitatea și sănătatea. Lucrătorii să fie dotați cu echipament individual de protecție

- Căderi de obiecte

Lucrătorii trebuie să fie protejați împotriva căderilor de obiecte, de fiecare dată când aceasta este tehnic posibil, prin mijloace de protecție colectivă, sau echipament individual de protecție.

Materialele și echipamentele trebuie să fie amplasate sau depozitate astfel încât să se evite răsturnarea ori căderea lor.

- Căderi de la înălțime

Se vor lua măsurile de protecție specifice pentru lucru la înălțime.

Căderile de la înălțime trebuie să fie prevenite cu mijloace materiale, în special cu ajutorul balustradelor de protecție solide, suficient de înalte și având cel puțin o bordură, o mană curentă și protecție intermediară, sau cu un alt mijloc alternativ echivalent.

Lucrările la înălțime nu pot fi efectuate, în principiu, decât cu ajutorul echipamentelor corespunzătoare sau cu ajutorul echipamentelor de protecție colectivă, cum sunt balustradele, platformele ori plasele de prindere.

În cazul în care, datorită naturii lucrărilor, nu se pot utiliza aceste echipamente, trebuie prevăzute mijloace de acces corespunzătoare și trebuie utilizate centuri de siguranță sau alte mijloace sigure de ancorare.

Se vor respecta prevederile din normele "Instrucțiuni proprii de securitate a muncii pentru instalații electrice în exploatare 65-2007".

- Schele și scări

Schele – nu este cazul

Scările trebuie să aibă o rezistență suficientă și să fie corect întreținute. Scările vor respecta prevederile din norma IP- 65/2007

- Instalații de ridicat

Toate instalațiile de ridicat (macara, etc.) vor avea verificarea ISCIR la zi în conformitate cu reglementările în vigoare.

Toate instalațiile de ridicat și accesoriile acestora, inclusiv elementele componente și elementele de fixare, de ancorare și de sprijin, trebuie să fie:

- a) să aibă o rezistență suficientă pentru utilizarea căreia îi sunt destinate;
- b) corect instalate și utilizate ;
- c) întreținute și în stare bună de funcționare;
- d) verificate și supuse încercărilor și controalelor periodice, conform dispozițiilor legale în vigoare ;

- e) manevrate de către lucrători calificați care au pregătirea corespunzătoare ;

Toate instalațiile de ridicat și toate accesoriile de ridicare trebuie să aibă marcată în mod vizibil valoarea sarcinii maxime.

Instalațiile de ridicat, precum și accesoriile lor nu pot fi utilizate în alte scopuri decât cele pentru care sunt destinate.

- Vehicule și mașini pentru excavații și manipularea materialelor

Toate vehiculele și mașinile pentru excavații și manipularea materialelor trebuie să fie menținute în stare bună de funcționare și să fie utilizate în mod corespunzător.

Conducătorii și operatorii vehiculelor și mașinilor pentru excavații și manipularea materialelor trebuie să aibă pregătirea necesară.

- Instalații, mașini, echipamente

Instalațiile, mașinile, echipamentele utilizate în construcția rețelelor electrice vor respecta normele IP 65/2007

Instalațiile, mașinile și echipamentele, inclusiv uneltele de mână, cu sau fără motor, trebuie să fie:

- a) bine proiectate și construite, ținându-se seama, în măsură în care este posibil, de principiile ergonomice;
- b) menținute în stare bună de funcționare;
- c) folosite exclusiv pentru lucrările pentru care au fost proiectate;
- d) manevrate de către lucrători având pregătirea corespunzătoare.

Instalațiile și aparatele sub presiune trebuie să fie verificate și supuse încercărilor și controlului periodic.

- Construcții metalice sau din beton, cofraje și elemente prefabricate grele

Construcțiile metalice sau din beton și elementele lor, cofraje, elementele prefabricate sau suporturile temporare trebuie montate sau demontate numai sub supravegherea unei persoane competente.

Trebuie prevăzute măsuri de prevenire corespunzătoare pentru a proteja lucrătorii împotriva pericolelor datorate nesiguranței și instabilității temporare a lucrării.

Cofrajele, suporturile temporare și sprijinele trebuie să fie proiectate și calculate, realizate și întreținute astfel încât să poată suporta, fără risc, sarcinile la care sunt supuse.

5. Amenajarea și organizarea șantierului, inclusiv a obiectivelor edilitar - sanitare, modalități de depozitare a materialelor, amplasarea echipamentelor de muncă prevăzute de antreprenori și subantreprenori pentru realizarea lucrării.

5.1. Amenajari și organizarea șantierului, inclusiv a obiectivelor edilitar - sanitare:
Nu este cazul. Lucrătorii nu vor fi cazați în zona / perimetrul obiectivului de executat.

5.2. Amplasarea echipamentelor de muncă prevăzute de antreprenori și subantreprenori pentru realizarea lucrării:

Materialele, echipamentele și, în general, orice element care, la o deplasare oarecare, poate afecta securitatea și sănătatea lucrătorilor, trebuie fixate într-un mod adecvat și sigur.

Materialele folosite în vederea executării lucrării vor fi aduse de către antreprenor, în număr suficient zilnic.

5.3. Căi sau zone de deplasare ori de circulație orizontale și verticale:

În caz de pericol, toate posturile de lucru trebuie să poată fi evacuate rapid și în condiții de securitate maximă pentru lucrători.

Se vor respecta prevederile Ordonanței de Urgență a Guvernului nr. 195/2002 privind circulația pe drumurile publice.

Se vor utiliza căile de circulație existente. Se vor delimita material și semnaliza corespunzător zonele de lucru.

5.4. Limitarea manipulării manuale a sarcinilor:

Antreprenorul va constitui echipe care manipulează mase mari dintr-un număr adecvat de persoane, astfel încât solicitarea să nu depășească posibilitățile individuale a lucrătorilor.

În cazul în care solicitarea depășește posibilitățile individuale ale lucrătorilor se vor folosi utilaje specifice pentru ridicarea și manipularea maselor mari (macarale, buldo-excavatoare, etc).

5.5. Stocare, eliminare sau evacuare deșeuri:

Se vor respecta următoarele acte normative:

OUG 92/2021	Privind modificarea OUG 78 /2000 privind regimul deșeurilor
L 27/2007	privind aprobarea OU 92/2021 pentru modificarea și completarea OU 78/2000 , privind regimul deșeurilor
HG 621 / 2005	Privind gestionarea ambalajelor și deșeurilor de ambalaje, abroga HG 349/2002
HG 349 / 2005	Privind depozitarea deșeurilor
HG 856 / 2002	Privind evidenta gestiunii deșeurilor și aprobarea listei cuprinzând deșeurile.
Hotararea 427/28.04.2010	pentru modificarea HG 128/2002 privind incinerarea deșeurilor
Legea 426 / 2001	Aprobarea OUG 78/2000 privind regimul deșeurilor
HG 235/2007	privind gestionarea uleiurilor uzate

5.6. Dispozitii diverse:

Lucrătorii trebuie să dispună de apă potabilă pe șantier și, eventual, de altă băutură corespunzătoare și nealcoolică, în cantități suficiente, atât în încăperile pe care le ocupă, cât și în vecinătatea posturilor de lucru.

Lucrătorii trebuie să dispună de condiții pentru a lua masa în mod corespunzător.

6. Măsuri de coordonare stabilite de coordonatorii în materie de securitate și sănătate și obligațiile ce decurg din acestea.

Se va efectua instructajul în materie de sănătate și securitate ocupațională pe șantier de către coordonatorii în materie de securitate și sănătate, acesta consemnându-se în procesul verbal de instruire sau fișa colectivă de instruire.

7. Obligații ce decurg din interferența activităților care se desfășoară în perimetrul șantierului și în vecinătatea acestuia.

În vederea prevenirii accidentării membrilor formației de lucru, dar și a persoanelor care ar putea pătrunde accidental în aceste zone, se va asigura delimitarea materială a zonelor de lucru prin:

- bariere extensibile sau frânghii viu colorate, fixate pe jaloane și montate la aproximativ 1m de la sol;

- indicatoare de securitate montate pe barierele extensibile sau frânghiile viu colorate având spre interior inscripția „LIMITA DE ZONĂ DE LUCRU. INTERZISĂ DEPAȘIREA”.

- indicatoare de securitate montate pe barierele extensibile sau frânghiile viu colorate având spre exterior inscripția „STAI ! ÎNALTĂ TENSIUNE. PERICOL DE ELECTROCUTARE”.

Pentru evitarea accidentelor de circulație (când este cazul), zona de lucru trebuie marcată cu indicatoare sau îngrădiri speciale, respectând prevederile Regulamentului din 4 octombrie 2006 de aplicare a Ordonanței de urgență a Guvernului nr. 195/2002 privind circulația pe drumurile publice.

8. Măsuri generale pentru asigurarea menținerii șantierului în ordine și în stare de curățenie

Antreprenorul va lua măsuri ca în zona de lucru să nu pătrundă decât lucrătorii săi. De asemenea, la sfârșitul programului de lucru zilnic, lucrătorii vor efectua curățenie la locul de muncă, respectând normele de evacuare și selectarea deșeurilor.

9. Indicații practice privind acordarea primului ajutor, evacuarea persoanelor și măsurile de organizare în acest sens

Antreprenorul trebuie să se asigure că acordarea primului ajutor se poate face în orice moment. De asemenea, antreprenorul trebuie să asigure personal pregătit în acest scop, efectuându-se și simulări pentru acordarea de prim ajutor. Trebuie luate măsuri pentru a asigura evacuarea pentru îngrijiri medicale a lucrătorilor accidentați sau victime ale unei îmbolnăviri neașteptate. În caz de eveniment se va solicita prezența serviciilor specializate la telefon 112.

Întocmit,

Ing. Alice Panțiru



Verificat,

Ing. Andrei Cârlescu



V. DETALII DE EXECUȚIE

Prezentul capitol descrie etapele principale de execuție aferente lucrărilor de eficientizare și modernizare a sistemului de iluminat stradal, în conformitate cu proiectul tehnic, reglementările și normele în vigoare, precum și cu condițiile reale din teren.

Etapela de lucru prezentate au caracter orientativ și pot fi adaptate de executant, în funcție de tipul rețelei existente, de configurația stâlpilor și de constrângerile din teren, cu respectarea soluțiilor prevăzute în proiectul tehnic și a măsurilor de securitate și sănătate în muncă.

Etapela de lucru pentru lucrările de eficientizare și modernizare a iluminatului stradal sunt:

1. Demontare corpuri de iluminat;
2. Montare console și aparate de iluminat;
3. Montare puncte de aprindere;
4. Testare și punere în funcțiune.

Toate aceste etape vor fi executate de personal de specialitate, autorizat pentru fiecare tip de lucrare în parte.

Lucrările se vor realiza etapizat, conform graficului de execuție aprobat. Pentru lucrările executate se vor efectua recepții parțiale pentru lucrările ascunse și recepția finală la încheierea execuției.

Pe toată durata de execuție a lucrărilor, executantul este obligat să respecte procedurile interne de acces, protecție și securitate fizică, precum și prevederile legale aplicabile, având obligația de a ține cont de acestea la elaborarea și respectarea graficului de execuție.

Detalierea etapelor de execuție se prezintă mai jos :

1. Demontarea corpurilor de iluminat existente

Demontarea corpurilor de iluminat existente se va realiza de către personal autorizat, cu respectarea normelor de securitate și sănătate în muncă, precum și a reglementărilor aplicabile instalațiilor electrice.

- Înaintea începerii lucrărilor, se va asigura scoaterea de sub tensiune a circuitului de iluminat sau, după caz, se vor aplica măsurile specifice pentru lucrul în siguranță, conform reglementărilor în vigoare.
- Corpul de iluminat existent se va demonta prin slăbirea elementelor de prindere și eliberarea acestuia de pe consolă, cu manipularea corespunzătoare pentru evitarea deteriorării sau accidentării.
- În funcție de soluția tehnică adoptată, consola existentă se va demonta de pe stâlp, în cazul în care aceasta nu se reutilizează.
- Operațiile de deconectare a cablului de alimentare se vor realiza în funcție de tipul rețelei de alimentare existente, după cum urmează:
 - în cazul alimentării din rețea electrică aeriană (LEA), clasică sau cu conductoare torsadate, deconectarea se va realiza la nivelul rețelei aeriene, prin intermediul clemelor de derivație existente;
 - în cazul alimentării din rețea electrică subterană (LES), se va desface capacul compartimentului de accesorii al stâlpului, urmând a se elibera elementele de fixare ale cablului de alimentare și clemele de conexiune aferente.
- Conductoarele cablului de alimentare se vor deconecta din clemele de conexiune, iar capetele acestora se vor izola corespunzător, în situația în care alimentarea nu este întreruptă sau nu se montează imediat un nou corp de iluminat.
- Cablul de alimentare se va extrage din corpul de iluminat, după caz.

- După finalizarea operațiunilor de demontare, elementele de protecție ale stâlpului (capace, compartimente de accesorii) se vor monta la loc, asigurându-se protecția instalației existente.
- Corpurile de iluminat demontate se vor manipula, depozita și transporta în condiții de siguranță, conform prevederilor contractuale și de mediu.



2. Montarea consolelor și a aparatelor de iluminat

Montarea consolelor și a aparatelor de iluminat se va realiza de către personal autorizat, cu respectarea normelor de securitate și sănătate în muncă și a prescripțiilor aplicabile instalațiilor electrice.

2.1 Asamblarea consolei cu aparatul de iluminat (la sol)

- În prealabil, pe sol sau pe platforma autoutilajului, se va realiza asamblarea consolei cu aparatul de iluminat, conform detaliului de execuție și instrucțiunilor producătorului.
- Cablul de alimentare al aparatului de iluminat se va introduce prin brațul consolei, iar aparatul de iluminat se va fixa pe consolă prin elementele de prindere proprii.
- Se va regla poziția aparatului de iluminat (inclusiv unghiul de înclinare, după caz), în limitele constructive ale pieselor, fără strângerea definitivă a elementelor de fixare.

2.2 Montarea ansamblului consolă–aparat pe stâlp

- Ansamblul consolă–aparat de iluminat se va poziționa pe stâlp și se va fixa prin intermediul colierelor sau al sistemului de prindere prevăzut, conform detaliului de execuție.
- Colierele se vor amplasa la distanțele stabilite, adaptate situației reale din teren, astfel încât să se asigure stabilitatea ansamblului și distribuția uniformă a eforturilor.
- Se va regla alinierea și poziția finală a consolei, după care elementele de fixare se vor strânge progresiv și uniform.
- Strângerea organelor de asamblare se va realiza la cuplul recomandat de producător; în lipsa acestuia, pentru șuruburi M10 clasa 8.8 se va utiliza un cuplu orientativ de 4,0–5,0 daNm.
- După fixarea mecanică, consola se va lega electric la conductorul de protecție al rețelei (PEN/PE, după caz), prin intermediul conductorului de legare prevăzut și al elementelor de conexiune corespunzătoare.

2.3 Realizarea conexiunilor electrice

- Conectarea cablului de alimentare la rețeaua existentă se va realiza după montarea mecanică completă a ansamblului, în funcție de tipul rețelei de alimentare (LEA/LES), cu respectarea prescripțiilor tehnice aplicabile.
- Capetele conductoarelor se vor dezizola numai cu unelte dedicate, pe lungimea necesară realizării conexiunii; se interzice dezizolarea cu unelte tăietoare de tip cutter.
- După realizarea conexiunilor electrice, se vor monta capacele și elementele de protecție aferente, asigurându-se etanșeitatea și siguranța în exploatare.

2.4 Observații generale

- Ordinea exactă a operațiilor poate fi adaptată în funcție de tipul stâlpului, tipul rețelei de alimentare și soluția constructivă adoptată, cu respectarea principiilor tehnice și de siguranță.
- Legăturile electrice la rețea se vor realiza numai după finalizarea montajului mecanic al consolei și al aparatului de iluminat.

3. Montarea punctelor de aprindere

Montarea și modernizarea punctelor de aprindere se vor realiza cu respectarea proiectului tehnic, a reglementărilor și normativelor în vigoare, precum și a condițiilor reale din teren.

3.1 Considerații generale

- Tipovarianta constructivă a punctului de aprindere se va stabili în funcție de amplasamentul existent și de constrângerile fizice ale locației, cu respectarea soluției prevăzute în proiectul tehnic și a reglementărilor aplicabile.
- Carcasa punctului de aprindere este prevăzută cu sisteme care permit montajul pe stâlp, pe perete sau la sol, pe fundație (soclu).

3.2 Situații de modernizare fără intervenții ale operatorului de distribuție

- În situațiile în care punctele de aprindere existente nu sunt amplasate în interiorul posturilor de transformare și nu se impune modificarea punctului de măsură, modernizarea acestora se poate realiza prin realizarea unei coloane noi din blocul de măsură existent și montarea unei cutii noi de punct de aprindere în proximitatea acestuia, conform proiectului tehnic.

3.3 Situații care implică modificarea punctului de măsură / racord

- În cazul în care, conform cerințelor operatorului de distribuție, punctul de măsură trebuie relocat la limita de proprietate sau într-o altă poziție decât cea existentă, realizarea noii soluții de racordare se va face exclusiv în baza unui Aviz Tehnic de Racordare (ATR) emis de operatorul de distribuție.
- Amplasamentul noului punct de racord și condițiile tehnice aferente vor fi stabilite de către operatorul de distribuție, conform prevederilor ATR.
- Montarea punctului de aprindere în aceste situații se va realiza numai după implementarea soluției de racordare stabilite prin ATR.

3.4 Delimitarea obiectului proiectului

- Prezentul proiect tehnic nu include soluțiile tehnice stabilite de operatorul de distribuție prin Avize Tehnice de Racordare (ATR), acestea nefiind disponibile la data elaborării documentației.

- Lucrările necesare implementării soluțiilor de racordare stabilite prin ATR vor face obiectul unei documentații tehnice distincte și al unui contract de atribuire separat.

3.5 Execuția și echiparea punctelor de aprindere

- Racordarea punctului de aprindere se va realiza cu conductoare dimensionate conform curentului nominal, protejate în tuburi de protecție adecvate, astfel încât să se asigure etanșeitarea punctelor de intrare.
- Asamblările se vor realiza cu elemente de asamblare corespunzătoare (șuruburi, șaibe, șaibe elastice, piulițe, nituri), dimensionate astfel încât să asigure rezistența la solicitările mecanice și vibrațiile apărute în exploatare.
- Accesul cablurilor se va realiza, de regulă, pe la partea inferioară a carcasei, prin presetupe; pentru anumite tipovariante constructive prevăzute în proiect, accesul lateral este permis.
- Alimentarea de la rețea, interconectarea aparatului din interior, alimentarea consumatorilor și protecția acestora vor corespunde schemei electrice aprobate, corect dimensionate situației din teren.
- Bornele de legare la pământ se vor marca vizibil, conform codului de culori aplicabil.
- Echipamentele montate vor avea efectuate toate testele și verificările de conformitate, în acord cu standardele și normele CEI aplicabile.

3.6 Priza de pământ aferentă punctelor de aprindere

- Pentru fiecare punct de aprindere se va verifica existența și starea prizei de pământ aferente.
- În cazul în care priza de pământ existentă prezintă o rezistență de dispersie mai mare decât limita admisă ($R_p > 4 \Omega$) sau în situația în care nu există priză de pământ, executantul va informa beneficiarul și proiectantul, urmând a se emite o dispoziție de șantier pentru refacerea sau realizarea unei prize de pământ conforme.
- Soluția de refacere sau realizare a prizei de pământ se va stabili prin dispoziție de șantier, cu respectarea reglementărilor tehnice aplicabile, astfel încât să se asigure încadrarea în condiția $R_p \leq 4 \Omega$.

4. Testare și punere în funcțiune

- În vederea recepției și dării în exploatare a instalațiilor electrice, executantul trebuie să întocmească și să predea clientului documentația tehnică respectivă, buletinele de verificare și procesul verbal de recepție.
- Se va verifica dacă conexiunile sunt bine strânse.
- Verificările, încercările și problemele premergătoare dării în exploatare se fac la început, în timpul și la terminarea montajului, după caz, probe mecanice și electrice, aceste probe intrând în volumul lucrărilor de construcție/montaj.
- Pentru toate instalațiile electrice, înainte de recepție și punerea în funcțiune, se efectuează inspecții vizuale, teste și verificări.
- În timpul inspecțiilor, testelor și verificărilor trebuie luate toate măsurile pentru evitarea defectării componentelor instalate.
- Buletinele de încercări și măsurători trebuie să fie clar formulate și cu precizări asupra tipului de pârâte și de măsură folosite.
- Buletinele vor conține toate informațiile necesare pentru reproductibilitatea probelor în condiții tehnice și climatice necesare.

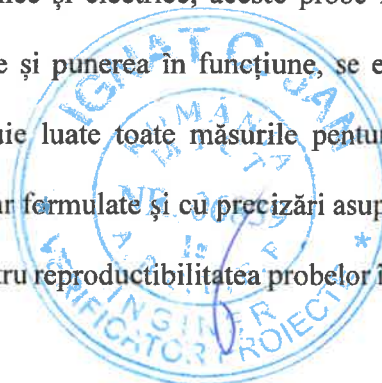

Întocmit,
Ing. Alice Panțiru



VI. PROGRAM DE URMĂRIRE ÎN TIMP

1.1. Denumirea obiectivului de investiții

”Modernizarea sistemului de iluminat public stradal în comuna Gârliciu, județul Constanța”

1.2. Amplasamentul

Obiectivul este amplasat pe străzile aflate în intravilanul UAT Gârliciu, satul Gârliciu, județul Constanța.

1.3. Ordonatorul principal de credite

Comuna Gârliciu, Județul Constanța

Adresă Poștală: Strada 1 Decembrie 1918, nr. 33, Județul Constanța, România

Număr de telefon: 0241-873713

E-mail: info@primariagarliciu.ro

1.4. Investitorul

Comuna Gârliciu, Județul Constanța

Adresă Poștală: Strada 1 Decembrie 1918, nr. 33, Județul Constanța, România

Număr de telefon: 0241-873713

E-mail: info@primariagarliciu.ro

1.5. Beneficiarul investiției

Comuna Gârliciu, Județul Constanța

Adresă Poștală: Strada 1 Decembrie 1918, nr. 33, Județul Constanța, România

Număr de telefon: 0241-873713

E-mail: info@primariagarliciu.ro

1.6. Elaboratorul proiectului tehnic de execuție

SC CRISBO COMPANY SRL

Adresa poștală: Șos. Națională 178-180, Iași

Număr de telefon: 0232 214 014

E-mail: crisbocompany@gmail.com

2. Norme și normative

Cod	Denumire	Secțiune de utilizare
PE 106-2003	Normativ pentru proiectarea și executarea liniilor electrice aeriene de joasă tensiune	La proiectarea și executarea liniilor electrice aeriene de joasă tensiune pentru iluminat
NTE 007/08/00	Normativ pentru proiectarea și execuția rețelelor de cabluri electrice	La proiectarea și execuția rețelelor de cabluri electrice
NTE 003/04/00	Normativ pentru construcția liniilor aeriene de en. peste 1000 V	La intersecții și paralelisme LEA 20kV/110kV cu iluminatul public.
RE-İp 30-04	Îndreptar de proiectare și execuție a instalațiilor de legare la pământ.	La proiectarea și execuția instalațiilor de legare la pământ
Legea 2302006	Legea serviciului de iluminat public	
Legea 10/1195	Legea privind calitatea în construcții	
HG 349/2002	Gestionarea ambalajelor și deșeurilor de ambalaje	
Legea 319/2006	Legea sănătății și securității în muncă	

Pe durata execuției lucrărilor se vor aplica toate normele și normativele ce se impun a fi necesare în vederea derulării în bune condiții a lucrărilor de execuție.

Realizarea lucrărilor se va realiza cu respectarea legislației în vigoare și a documentației de atribuire.

3. Planificarea urmăririi în timp a lucrării

Proiectul descrie activitățile necesare de realizat pentru îndeplinirea obiectivelor generale și cuprinde:

- Preluarea amplasamentului;
- Încheierea convenției de lucru cu distribuitorul de energie electrică, pentru intervenția în rețelele electrice existente;
- Demontarea aparatelor de iluminat vechi stradale existente;
- Demontarea consolelor vechi;
- Demontarea cablurilor de alimentare vechi;
- Demontarea clemelor de legătură vechi;
- Montarea de aparate de iluminat stradale cu LED-uri eficiente din punct de vedere energetic și lumino-tehnic, pe toți stâlpii existenți, repartizate pe categorii de putere, după cum urmează:
 - a. Aparat de iluminat LED, dotat cu telegestiune în punct luminos 28 W – 159 bucăți;
 - b. Aparat de iluminat LED, dotat cu telegestiune în punct luminos 49 W – 61 bucăți;
- Montarea de console de susținere a aparatelor de iluminat cu LED;
- Montarea de coliere de prindere pe stâlpi a consolelor, fixate prin intermediul unei benzi de montaj din inox și cleme de strângere (informații referitoare la modalitatea de montare pe stâlp a colierelor de prindere se regăsesc în piese desenate-Detalii de execuție);
- Realizarea legăturii electrice în rețeaua existentă a iluminat public în cutiile de conexiuni și cleme de derivație tip CDD;

- Implementarea unui sistem de telemanagement la nivel de punct de aprindere, pentru un numar de 2 unitati;
- Verificări și măsurători electrice, mecanice și luminotehnice pentru corespondența cu datele din proiectul de execuție;
- Punere în funcțiune a instalațiilor și echipamentelor noi montate.

Măsuri de urmărire în perioada de garanție (măsuri luate de executant)

Realizarea lucrărilor de exploatare și de întreținere a instalațiilor de iluminat public se va face cu respectarea procedurilor specifice de:

- admitere la lucru;
- supravegherea lucrărilor;
- scoatere și punere sub tensiune a instalației;
- control al lucrărilor.

Măsurile vor respecta condițiile de garanție prevăzute de producător în Certificatul de garanție și se vor referi, dar fără a se limita la:

- Verificarea funcționării aparatelor de iluminat
- Verificarea planeității și orientării luminotehnice
- Verificarea sistemelor de fixare
- Verificarea legăturilor electrice
- Verificarea sistemului de telegestiune

Măsuri ce urmează a fi luate după perioada de garanție (măsuri luate de gestionarul sistemului de iluminat)

Realizarea lucrărilor de exploatare și de întreținere a instalațiilor de iluminat public se va face cu respectarea procedurilor specifice de:

- admitere la lucru;
- supravegherea lucrărilor;
- scoatere și punere sub tensiune a instalației;
- control al lucrărilor.

Operațiile de întreținere vor cuprinde:

- lucrări operative constând dintr-un ansamblu de operații și activități pentru supravegherea permanentă a instalațiilor, executarea de manevre programate sau accidentale pentru remedierea deranjamentelor, urmărirea comportării în timp a instalațiilor;
- revizii tehnice constând dintr-un ansamblu de operații și activități de mică amploare executate periodic pentru verificarea, curățarea, reglarea, eliminarea defecțiunilor și înlocuirea unor piese, având drept scop asigurarea funcționării instalațiilor până la următoarea lucrare planificată;
- reparații curente constând dintr-un ansamblu de operații executate periodic, în baza unor programe, prin care se urmărește readucerea tuturor părților instalației la parametrii proiectați, prin remedierea tuturor defecțiunilor și înlocuirea părților din instalație care nu mai prezintă un grad de fiabilitate corespunzător.

În cadrul lucrărilor operative se vor executa:

- intervenții pentru remedierea unor deranjamente accidentale la aparatele de iluminat și accesorii;
- manevre pentru întreruperea și repunerea sub tensiune a diferitelor porțiuni ale instalației de iluminat în vederea executării unor lucrări;
- manevre pentru modificarea schemelor de funcționare în cazul apariției unor deranjamente;

- recepția instalațiilor noi puse în funcțiune în conformitate cu regulamentele în vigoare;
- analiza stării tehnice a instalațiilor;
- identificarea defectelor în conductoarele electrice care alimentează instalațiile de iluminat;
- supravegherea defrișării vegetației și înlăturarea obiectelor căzute pe linie;
- controlul instalațiilor care au fost supuse unor condiții meteorologice deosebite, cum ar fi: vânt puternic, ploi torențiale, viscol, formarea de chiciură;
- acțiuni pentru pregătirea instalațiilor de iluminat cu ocazia evenimentelor festive sau deosebite;
- demontări sau demolări de elemente ale sistemului de iluminat public;
- intervenții ca urmare a unor sesizări.

În cadrul reviziilor tehnice se vor executa cel puțin următoarele operații:

- revizia aparatelor de iluminat și a accesoriilor;
- revizia tablourilor de distribuție și a punctelor de conectare/deconectare;
- revizia liniei electrice aparținând sistemului de iluminat public.

La lucrările de revizie tehnică la aparatele de iluminat pentru verificarea bunei funcționări se lucrează cu linia electrică sub tensiune, aplicându-se măsurile specifice de protecție a muncii în cazul lucrului sub tensiune. La revizia aparatelor de iluminat se vor executa următoarele operații:

- ștergerea aparatului de iluminat (reflectoarele și structurile de protecție vizuală);
- înlocuirea siguranței sau a componentelor, dacă există o defecțiune;
- verificarea contactelor conductoarelor electrice la diferite conexiuni.

La revizia tablourilor electrice de alimentare, distribuție, conectare/deconectare se vor realiza următoarele operații:

- înlocuirea șiguranțelor necorespunzătoare;
- înlocuirea contactoarelor și a dispozitivelor de automatizare defecte;
- înlocuirea, după caz, a ușilor tablourilor de distribuție;
- refacerea inscripționărilor, dacă este cazul.

La revizia rețelei electrice de joasă tensiune destinată iluminatului public se realizează următoarele operații:

- verificarea traseelor și îndepărtarea obiectelor străine;
- îndreptarea stâlpilor înclinați;
- verificarea ancorelor și întinderea lor;
- verificarea stării conductoarelor electrice;
- refacerea legăturilor la izolatoare sau a legăturilor fasciculelor torsadate, dacă este cazul;
- îndreptarea, după caz, a consolelor;
- verificarea stării izolatoarelor și înlocuirea celor defecte;
- strângerea sau înlocuirea clemelor de conexiune electrică, dacă este cazul;
- verificarea instalației de legare la pământ (legătura conductorului electric de nul de protecție la armătura stâlpului, legătura la priza de pământ etc.);
- măsurarea rezistenței de dispersie a rețelei generale de legare la pământ.

Reparațiile curente se execută la:

- aparate de iluminat și accesorii;
- tablouri electrice de alimentare, distribuție și conectare/deconectare;
- rețele electrice de joasă tensiune aparținând sistemului de iluminat public.

În cadrul reparațiilor curente la aparatele de iluminat și accesorii se vor executa următoarele:

- înlocuirea lămpilor necorespunzătoare cu altele, de același tip cu cel inițial în ceea ce privește puterea și culoarea aparentă;
- ștergerea dispersorului, a structurilor de protecție a sursei de lumină/lămpii, a structurilor de protecție vizuală și a interiorului aparatului de iluminat;
- înlăturarea cuiburilor de păsări;
- verificarea coloanelor de alimentare cu energie electrică și înlocuirea celor care prezintă porțiuni neizolate sau cu izolație necorespunzătoare;
- verificarea contactelor la clemele sau papucii de legătură a coloanei la rețeaua electrică;
- înlocuirea aparatelor de iluminat necorespunzătoare.

În cadrul reparațiilor curente la tablourile electrice de alimentare, distribuție, conectare/deconectare se execută următoarele:

- verificarea stării ușilor și a încuietorilor, cu remedierea tuturor defecțiunilor;
- vopsirea ușilor și a celorlalte elemente metalice ale cutiei;
- verificarea siguranțelor fuzibile, înlocuirea celor defecte și montarea celor noi, identice cu cele inițiale (prevăzute în proiect);
- verificarea și strângerea contactelor;
- verificarea coloanelor și înlocuirea celor cu izolație necorespunzătoare;
- verificarea contactorului sau înlocuirea acestuia, dacă este cazul;
- verificarea funcționării dispozitivelor de acționare, cu înlocuirea celor necorespunzătoare sau montarea unora de tip nou, pentru mărirea gradului de fiabilitate sau modernizarea instalației.

În cadrul reparațiilor curente la rețelele electrice de joasă tensiune destinate iluminatului public se execută următoarele lucrări:

- verificarea distanțelor conductelor față de construcții, instalații de comunicații, linii de înaltă tensiune și alte obiective;
- evidențierea în planuri a instalațiilor nou-apărute de la ultima verificare și realizarea măsurilor necesare de coexistență;
- solicitarea executării operațiunii de tăiere a vegetației în zona în care se obturează distribuția fluxului luminos al aparatelor de iluminat către administrația domeniului public;
- determinarea gradului de deteriorare a stâlpilor, inclusiv a fundațiilor acestora, și luarea măsurilor de consolidare, remediere sau înlocuire, în funcție de rezultatul determinărilor;
- verificarea verticalității stâlpilor și îndreptarea celor înclinați;
- verificarea și refacerea inscripțiilor;
- repararea ancorelor și întinderea acestora, înlocuirea părților deteriorate sau care lipsesc, strângerea șuruburilor la cleme și la placa de protecție;
- verificarea stării conductoarelor electrice;
- verificarea și înlocuirea conductoarelor electrice de tip funie cu fire rupte mai mult de 15% din secțiune, precum și a conductoarelor electrice cu izolația deteriorată care prezintă crăpături, rosături ori lipsa izolației;
- se verifică starea legăturilor conductei electrice la izolator și, dacă este necesar, se reface legătura;
- la console, brățări sau la celelalte armături metalice de pe stâlp se verifică dacă nu sunt corodate, deformat, fisurate ori rupte. Cele deteriorate se înlocuiesc, iar cele corespunzătoare se revopsesc și se fixează bine pe stâlp;

- la ancorele stâlpilor, se verifică dacă cablul nu are fire rupte, clemele de strângere nu sunt deteriorate sau corodate și dacă tensiunea de întindere a cablului este cea corespunzătoare.

Elementele deteriorate se înlocuiesc, iar dacă este cazul, se reglează tensiunea în ancoră;
- la instalația de legare la pământ a nulului de protecție, se va verifica starea legăturilor și îmbinărilor conductorului electric de nul la acesta, precum și a legăturilor acestuia la aparatul de iluminat, se va măsura rezistența de dispersie a rețelei generale de legare la pământ, se va măsura și se va reface priza de pământ, având ca referință STAS 12604:1988;
- în cazul în care, la verificarea săgeții, valorile măsurate, corectate cu temperatura, diferă de cele din tabelul de săgeți, conductele electrice se întind astfel încât săgeata formată să fie cea corespunzătoare.

Periodicitatea reviziilor tehnice pentru aparatele de iluminat este conform normativelor tehnice în vigoare sau în funcție de specificațiile fabricantului.

Periodicitatea reparațiilor curente pentru tablourile electrice de alimentare, distribuție, conectare/deconectare și rețelele electrice de joasă tensiune destinate iluminatului public este de 3 ani, iar pentru aparatele de iluminat este de 2 ani.

Întocmit,

Ing. Alice Panțiru



Alice

Verificat,

Ing. Andrei Cârlescu

Andrei Cârlescu

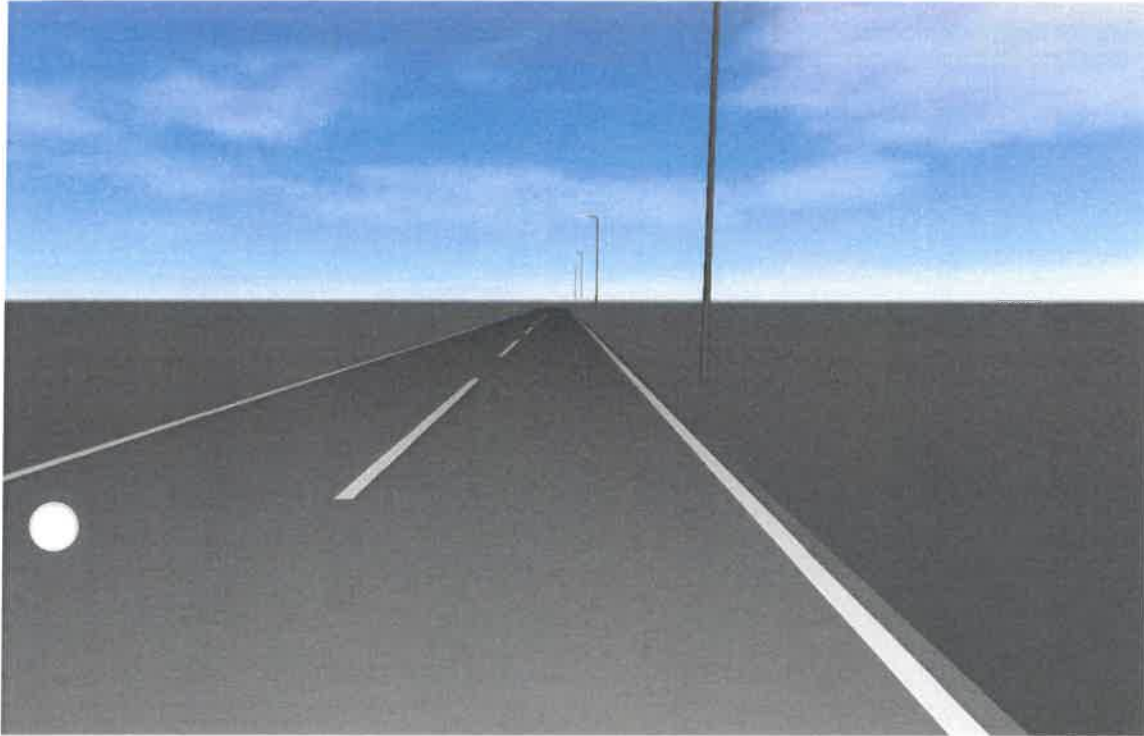

„Modernizarea sistemului de iluminat public stradal în comuna Garliciu, județul Constanța”

Calcul luminotehnic



Cuprins

Pagină titlu	1
Cuprins	2
Contacte	3

Situația 1 · Alternativă 1

Rezumat (până la EN 13201:2015)	4
Drum județean (M5)	8

Situația 2 · Alternativă 3

Rezumat (până la EN 13201:2015)	14
Drum secundar (M6)	18

Contacte



SC CRISBO COMPANY SRL
Adresa poștală: Șos. Națională
178-180, Iași

T 0232 214 014
crisbocompany@gmail.com

Situația 1

Rezumat (până la EN 13201:2015)

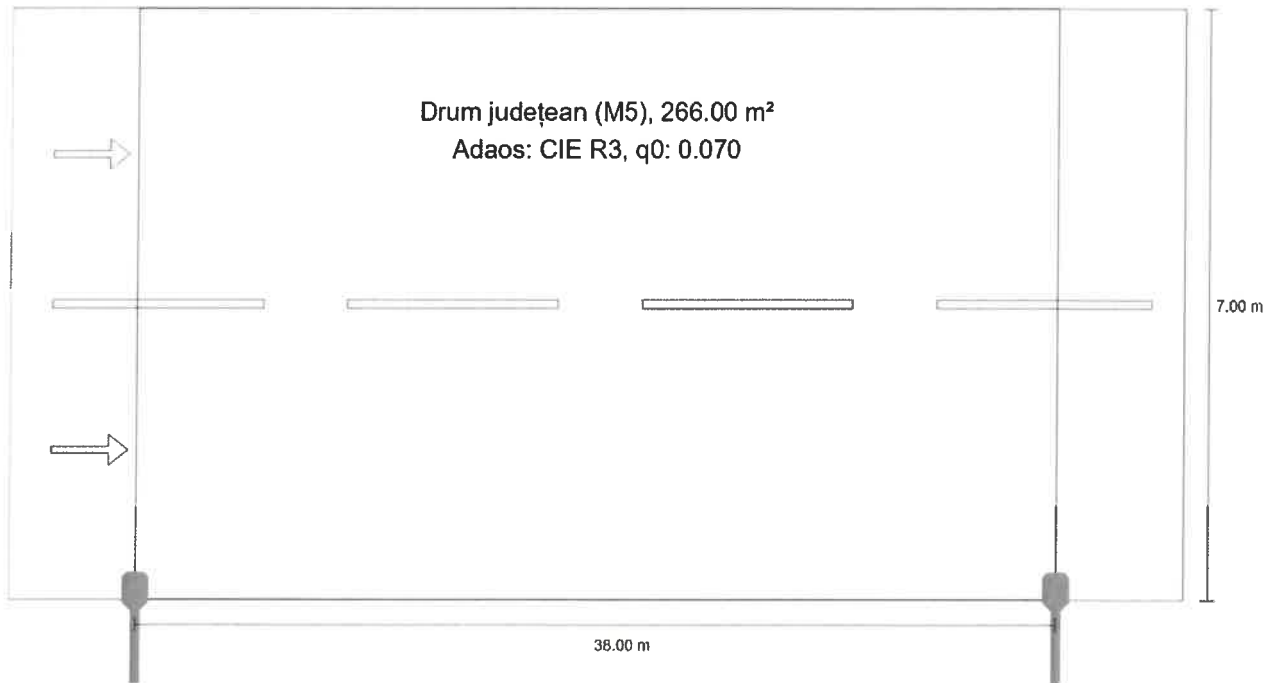

Situația 1

Rezumat (până la EN 13201:2015)

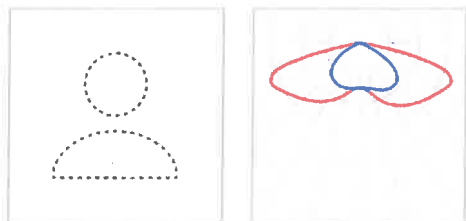

Nume articol	CORP DE ILUMINAT 49W	P	49.0 W
Dotare	1x LED	$\Phi_{Lampă}$	-
		$\Phi_{Corp\ de\ iluminat}$	8575 lm
		η	-

Situația 1

Rezumat (până la EN 13201:2015)

CORP DE ILUMINAT 49W (Pe o parte Jos)

Distanță stâlp	38.000 m
(1) Înălțimea punctului de lumină	8.000 m
(2) Ieșirea în consolă a punctului de lumină	0.073 m
(3) Înclinare consolă	5.0°
(4) Lungime consolă	1.069 m
Număr anual de ore de funcționare	4150 h: 100.0 %, 49.0 W
Putere / traseu	1274.0 W/km
ULR / ULOR	0.00 / 0.00
Intensități luminoase max. Orice direcție ce formează unghiul dat cu verticala în jos a corpurilor de iluminat instalate pentru utilizare.	≥ 70°: 375 cd/klm ≥ 80°: 88.9 cd/klm ≥ 90°: 2.06 cd/klm
Clasă intensitate luminoasă Valorile intensității luminoase în [cd/klm] pentru calculul clasei intensității luminoase se referă la fluxul luminos al corpului de iluminat, conform EN 13201:2015.	G*4
Clasă index ornamente	D.5
MF	0.80

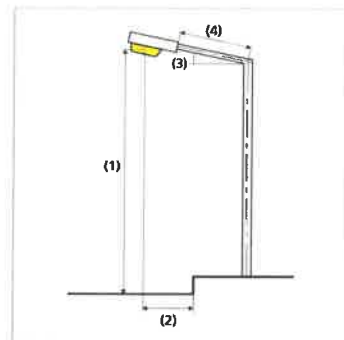

Situația 1

Rezumat (până la EN 13201:2015)

Rezultate pentru câmpurile de evaluare

Pentru instalare s-a luat în calcul un factor de întreținere de 0.80.

	Mărime	Calculat	Nominal	Conform
Drum județean (M5)	L_m	0.65 cd/m ²	≥ 0.50 cd/m ²	✓
	U_o	0.37	≥ 0.35	✓
	U_l	0.60	≥ 0.40	✓
	TI	13 %	≤ 15 %	✓
	R_{Et}	0.63	≥ 0.30	✓

Rezultate pentru indicatorii de eficiență energetică

	Mărime	Calculat	Consumul de energie
Situația 1	D_p	0.019 W/lx*m ²	-
CORP DE ILUMINAT 49W (Pe o parte Jos)	D_e	0.8 kWh/m ² an	203.4 kWh/an

Situația 1

Drum județean (M5)

Rezultate pentru câmpul de evaluare

	Mărime	Calculat	Nominal	Conform
Drum județean (M5)	L_m	0.65 cd/m ²	≥ 0.50 cd/m ²	✓
	U_o	0.37	≥ 0.35	✓
	U_l	0.60	≥ 0.40	✓
	TI	13 %	≤ 15 %	✓
	R_{EI}	0.63	≥ 0.30	✓

Rezultate pentru observator

	Mărime	Calculat	Nominal	Conform
Observator 1 Poziție: -60.000 m, 1.750 m, 1.500 m	L_m	0.65 cd/m ²	≥ 0.50 cd/m ²	✓
	U_o	0.37	≥ 0.35	✓
	U_l	0.60	≥ 0.40	✓
	TI	13 %	≤ 15 %	✓
Observator 2 Poziție: -60.000 m, 5.250 m, 1.500 m	L_m	0.69 cd/m ²	≥ 0.50 cd/m ²	✓
	U_o	0.38	≥ 0.35	✓
	U_l	0.64	≥ 0.40	✓
	TI	6 %	≤ 15 %	✓

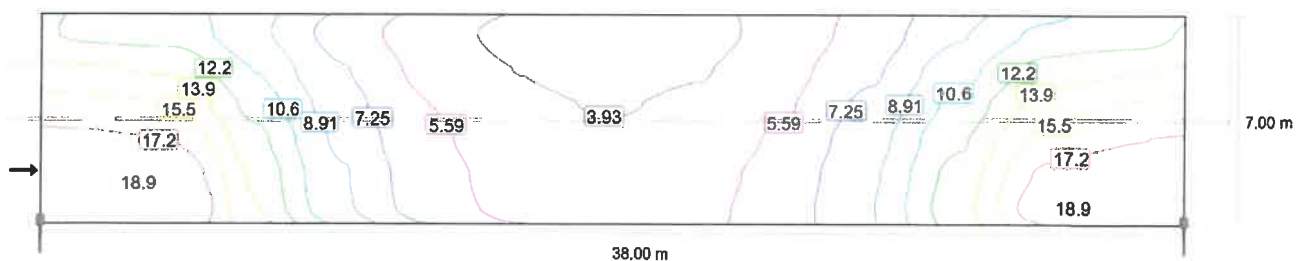

Situația 1

Drum județean (M5)

Valoarea de întreținere, intensitatea de iluminare orizontală [lx] (Linii Isolux)

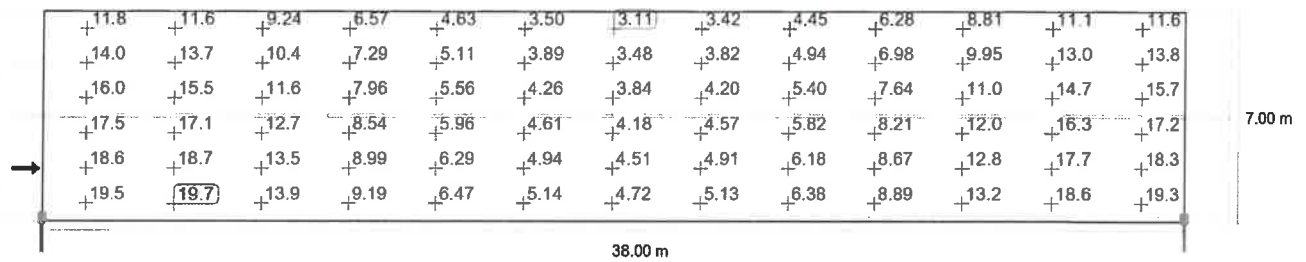

Valoarea de întreținere, intensitatea de iluminare orizontală [lx] (Raster valoric)

m	1.462	4.385	7.308	10.231	13.154	16.077	19.000	21.923	24.846	27.769	30.692	33.615	36.538
6.417	11.83	11.58	9.24	6.57	4.63	3.50	3.11	3.42	4.45	6.28	8.81	11.05	11.61
5.250	14.05	13.70	10.44	7.29	5.11	3.89	3.48	3.82	4.94	6.98	9.95	13.01	13.75
4.083	16.04	15.46	11.60	7.96	5.56	4.26	3.84	4.20	5.40	7.64	11.04	14.68	15.68
2.917	17.53	17.14	12.65	8.54	5.96	4.61	4.18	4.57	5.82	8.21	12.02	16.26	17.15
1.750	18.58	18.67	13.51	8.99	6.29	4.94	4.51	4.91	6.18	8.67	12.83	17.68	18.33
0.583	19.48	19.68	13.93	9.19	6.47	5.14	4.72	5.13	6.38	8.89	13.24	18.60	19.31

Valoarea de întreținere, intensitatea de iluminare orizontală [lx] (Tabel de valori)

	E_m	E_{min}	E_{max}	$U_o (g_1)$	g_2
Valoarea de întreținere, intensitatea de iluminare orizontală	9.73 lx	3.11 lx	19.7 lx	0.32	0.16

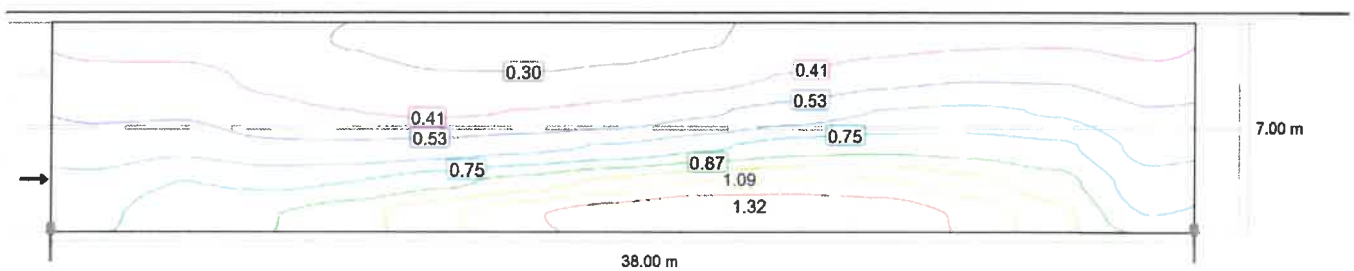

Observator 1: Valoarea de întreținere, densitatea luminii cu carosabil uscat [cd/m²] (Linii Isolux)

Situația 1

Drum județean (M5)

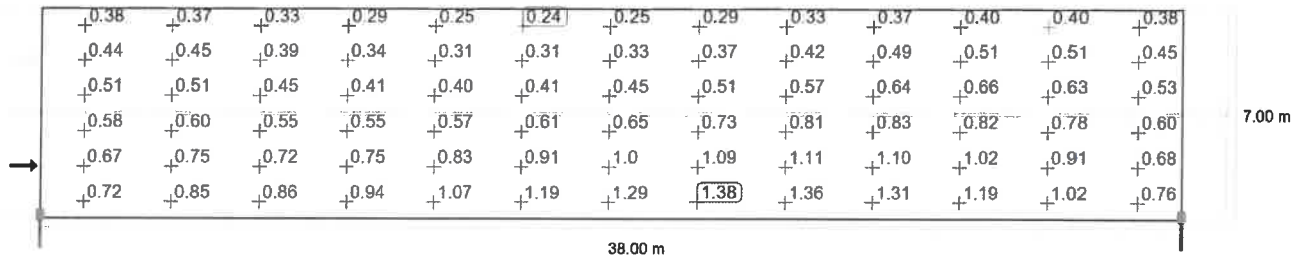

Observator 1: Valoarea de întreținere, densitatea luminii cu carosabil uscat [cd/m²] (Raster valoric)

m	1.462	4.385	7.308	10.231	13.154	16.077	19.000	21.923	24.846	27.769	30.692	33.615	36.538
6.417	0.38	0.37	0.33	0.29	0.25	0.24	0.25	0.29	0.33	0.37	0.40	0.40	0.38
5.250	0.44	0.45	0.39	0.34	0.31	0.31	0.33	0.37	0.42	0.49	0.51	0.51	0.45
4.083	0.51	0.51	0.45	0.41	0.40	0.41	0.45	0.51	0.57	0.64	0.66	0.63	0.53
2.917	0.58	0.60	0.55	0.55	0.57	0.61	0.65	0.73	0.81	0.83	0.82	0.78	0.60
1.750	0.67	0.75	0.72	0.75	0.83	0.91	1.01	1.09	1.11	1.10	1.02	0.91	0.68
0.583	0.72	0.85	0.86	0.94	1.07	1.19	1.29	1.38	1.36	1.31	1.19	1.02	0.76

Observator 1: Valoarea de întreținere, densitatea luminii cu carosabil uscat [cd/m²] (Tabel de valori)

	L _m	L _{min}	L _{max}	U _o (g ₁)	g ₂
Observator 1: Valoarea de întreținere, densitatea luminii cu carosabil uscat	0.65 cd/m ²	0.24 cd/m ²	1.38 cd/m ²	0.37	0.17

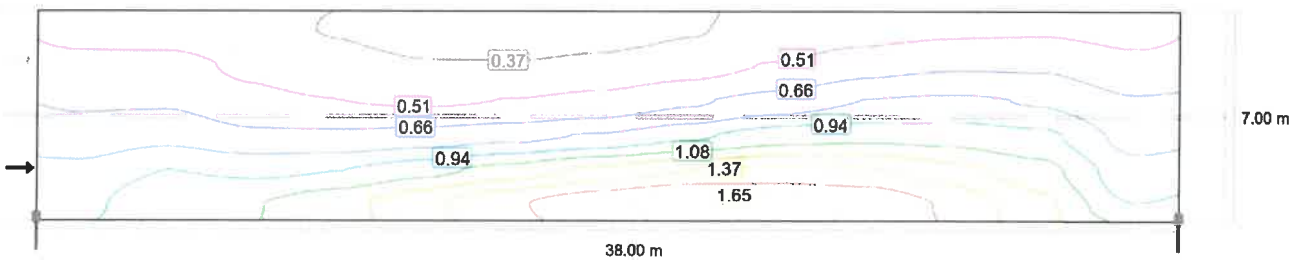

Observator 1: Densitatea luminii la instalația nouă [cd/m²] (Linii Isolux)

Situația 1

Drum județean (M5)

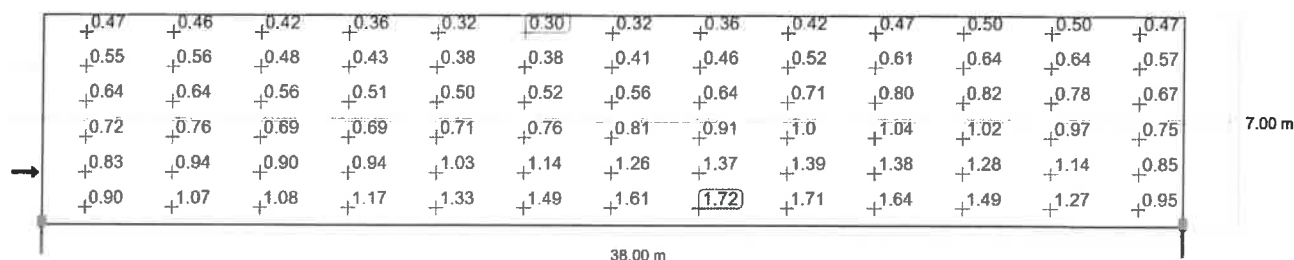

Observator 1: Densitatea luminii la instalația nouă [cd/m²] (Raster valoric)

m	1.462	4.385	7.308	10.231	13.154	16.077	19.000	21.923	24.846	27.769	30.692	33.615	36.538
6.417	0.47	0.46	0.42	0.36	0.32	0.30	0.32	0.36	0.42	0.47	0.50	0.50	0.47
5.250	0.55	0.56	0.48	0.43	0.38	0.38	0.41	0.46	0.52	0.61	0.64	0.64	0.57
4.083	0.64	0.64	0.56	0.51	0.50	0.52	0.56	0.64	0.71	0.80	0.82	0.78	0.67
2.917	0.72	0.76	0.69	0.69	0.71	0.76	0.81	0.91	1.01	1.04	1.02	0.97	0.75
1.750	0.83	0.94	0.90	0.94	1.03	1.14	1.26	1.37	1.39	1.38	1.28	1.14	0.85
0.583	0.90	1.07	1.08	1.17	1.33	1.49	1.61	1.72	1.71	1.64	1.49	1.27	0.95

Observator 1: Densitatea luminii la instalația nouă [cd/m²] (Tabel de valori)

	L _m	L _{min}	L _{max}	U ₀ (g ₁)	g ₂
Observator 1: Densitatea luminii la instalația nouă	0.81 cd/m ²	0.30 cd/m ²	1.72 cd/m ²	0.37	0.17

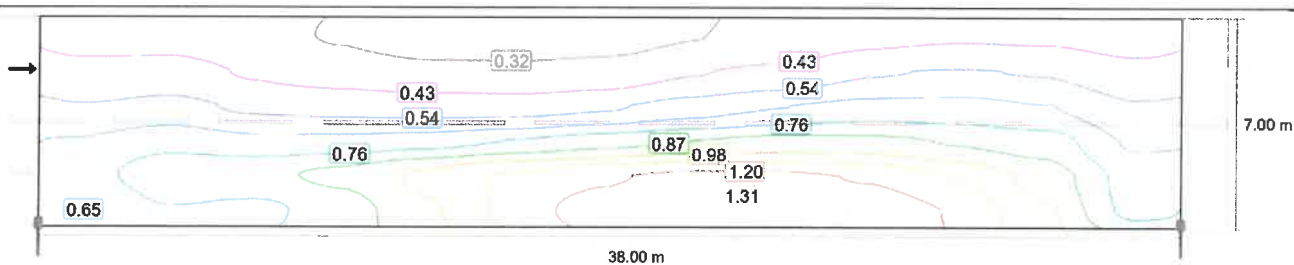

Observator 2: Valoarea de întreținere, densitatea luminii cu carosabil uscat [cd/m²] (Linii Isolux)

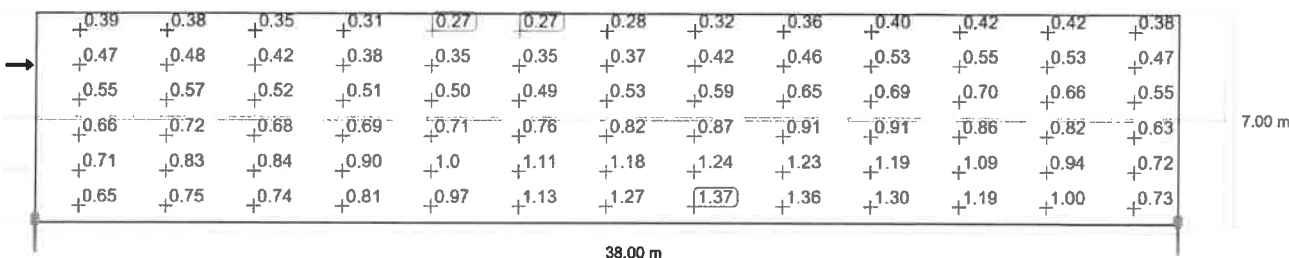

Observator 2: Valoarea de întreținere, densitatea luminii cu carosabil uscat [cd/m²] (Raster valoric)

Situația 1

Drum județean (M5)

m	1.462	4.385	7.308	10.231	13.154	16.077	19.000	21.923	24.846	27.769	30.692	33.615	36.538
6.417	0.39	0.38	0.35	0.31	0.27	0.27	0.28	0.32	0.36	0.40	0.42	0.42	0.38
5.250	0.47	0.48	0.42	0.38	0.35	0.35	0.37	0.42	0.46	0.53	0.55	0.53	0.47
4.083	0.55	0.57	0.52	0.51	0.50	0.49	0.53	0.59	0.65	0.69	0.70	0.66	0.55
2.917	0.66	0.72	0.68	0.69	0.71	0.76	0.82	0.87	0.91	0.91	0.86	0.82	0.63
1.750	0.71	0.83	0.84	0.90	1.01	1.11	1.18	1.24	1.23	1.19	1.09	0.94	0.72
0.583	0.65	0.75	0.74	0.81	0.97	1.13	1.27	1.37	1.36	1.30	1.19	1.00	0.73

Observator 2: Valoarea de întreținere, densitatea luminii cu carosabil uscat [cd/m²] (Tabel de valori)

	L _m	L _{min}	L _{max}	U _o (g ₁)	g ₂
Observator 2: Valoarea de întreținere, densitatea luminii cu carosabil uscat	0.69 cd/m ²	0.27 cd/m ²	1.37 cd/m ²	0.38	0.19

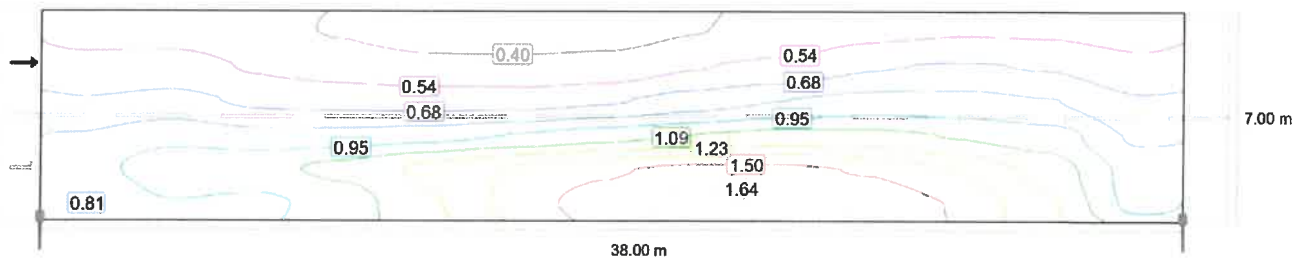

Observator 2: Densitatea luminii la instalația nouă [cd/m²] (Linii Isolux)

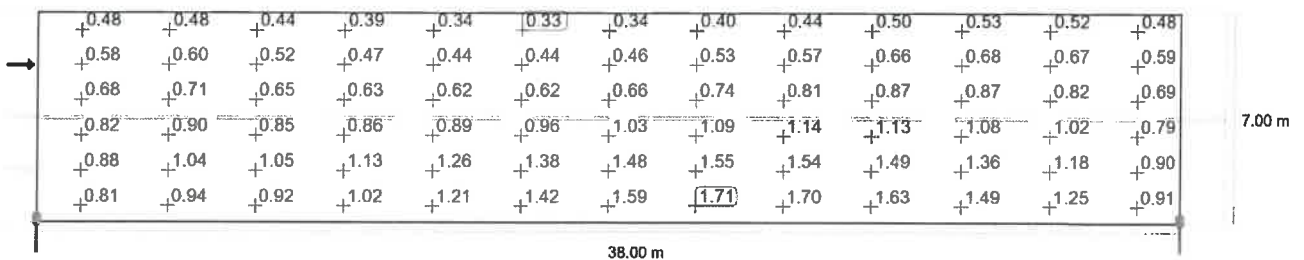

Observator 2: Densitatea luminii la instalația nouă [cd/m²] (Raster valoric)

m	1.462	4.385	7.308	10.231	13.154	16.077	19.000	21.923	24.846	27.769	30.692	33.615	36.538
6.417	0.48	0.48	0.44	0.39	0.34	0.33	0.34	0.40	0.44	0.50	0.53	0.52	0.48
5.250	0.58	0.60	0.52	0.47	0.44	0.44	0.46	0.53	0.57	0.66	0.68	0.67	0.59
4.083	0.68	0.71	0.65	0.63	0.62	0.62	0.66	0.74	0.81	0.87	0.87	0.82	0.69
2.917	0.82	0.90	0.85	0.86	0.89	0.96	1.03	1.09	1.14	1.13	1.08	1.02	0.79
	0.88	1.04	1.05	1.13	1.26	1.38	1.48	1.55	1.54	1.49	1.36	1.18	0.90
	0.81	0.94	0.92	1.02	1.21	1.42	1.59	1.71	1.70	1.63	1.49	1.25	0.91

Situația 1

Drum județean (M5)

m	1.462	4.385	7.308	10.231	13.154	16.077	19.000	21.923	24.846	27.769	30.692	33.615	36.538
1.750	0.88	1.04	1.05	1.13	1.26	1.38	1.48	1.55	1.54	1.49	1.36	1.18	0.90
0.583	0.81	0.94	0.92	1.02	1.21	1.42	1.59	1.71	1.70	1.63	1.49	1.25	0.91

Observator 2: Densitatea luminii la instalația nouă [cd/m²] (Tabel de valori)

	L _m	L _{min}	L _{max}	U _o (g ₁)	g ₂
Observator 2: Densitatea luminii la instalația nouă	0.87 cd/m ²	0.33 cd/m ²	1.71 cd/m ²	0.38	0.19

Situația 2

Rezumat (până la EN 13201:2015)

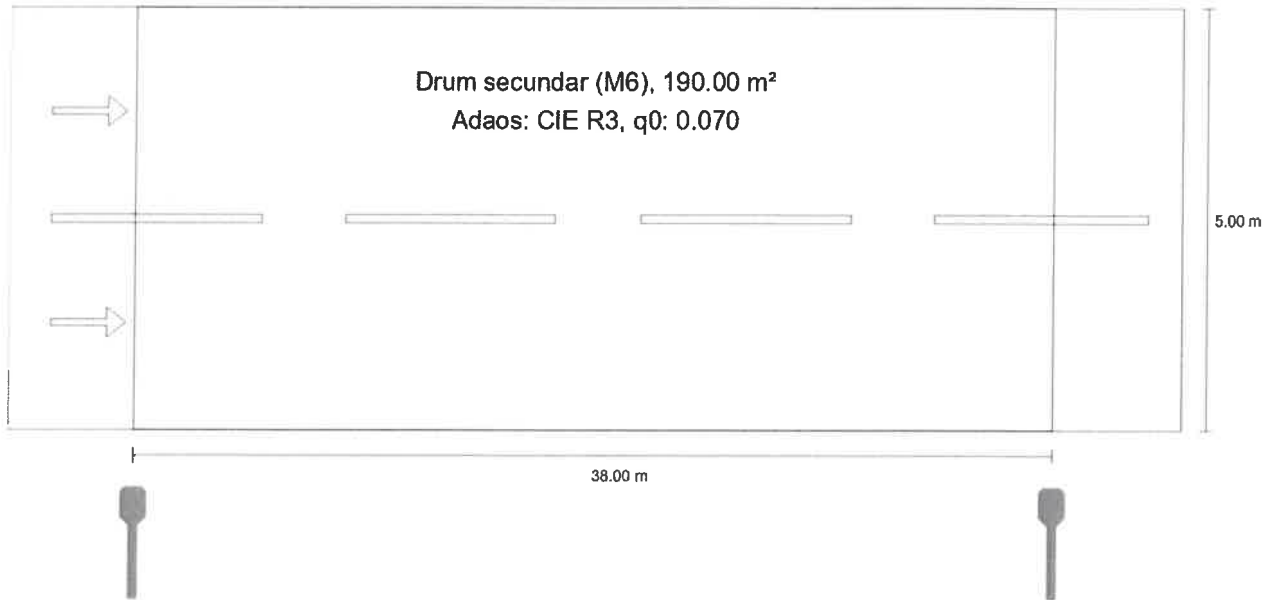

Situația 2

Rezumat (până la EN 13201:2015)

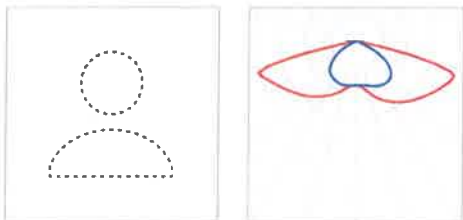

Nume articol	CORP DE ILUMINAT 28W	P	28.0 W
Dotare	1x LED	$\Phi_{Lampă}$	-
		$\Phi_{Corp\ de\ iluminat}$	4901 lm
		η	-

Situația 2

Rezumat (până la EN 13201:2015)

CORP DE ILUMINAT 28W (Pe o parte Jos)

Distanță stâlp	38.000 m
(1) Înălțimea punctului de lumină	8.000 m
(2) Ieșirea în consolă a punctului de lumină	-0.929 m
(3) Înclinare consolă	5.0°
(4) Lungime consolă	1.069 m
Număr anual de ore de funcționare	4150 h: 100.0 %, 28.0 W
Putere / traseu	728.0 W/km
ULR / ULOR	0.00 / 0.00
Intensități luminoase max. Orice direcție ce formează unghiul dat cu verticala în jos a corpurilor de iluminat instalate pentru utilizare.	≥ 70°: 412 cd/klm ≥ 80°: 85.8 cd/klm ≥ 90°: 3.38 cd/klm
Clasă intensitate luminoasă Valorile intensității luminoase în [cd/klm] pentru calculul clasei intensității luminoase se referă la fluxul luminos al corpului de iluminat, conform EN 13201:2015.	G*3
Clasă index ornamente	D.6
MF	0.80

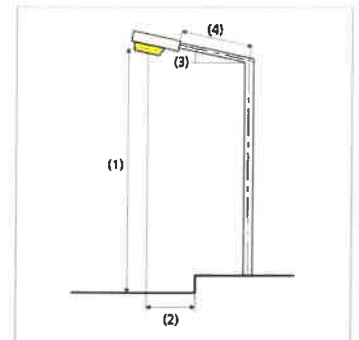

Situația 2

Rezumat (până la EN 13201:2015)

Rezultate pentru câmpurile de evaluare

Pentru instalare s-a luat în calcul un factor de întreținere de 0.80.

	Mărime	Calculat	Nominal	Conform
Drum secundar (M6)	L_m	0.38 cd/m ²	≥ 0.30 cd/m ²	✓
	U_o	0.46	≥ 0.35	✓
	U_l	0.69	≥ 0.40	✓
	TI	12 %	≤ 20 %	✓
	R_{Ei}	0.74	≥ 0.30	✓

Rezultate pentru indicatorii de eficiență energetică

	Mărime	Calculat	Consumul de energie
Situația 2	D_p	0.026 W/lx*m ²	–
CORP DE ILUMINAT 28W (Pe o parte Jos)	D_e	0.6 kWh/m ² an	116.2 kWh/an

Situația 2

Drum secundar (M6)

Rezultate pentru câmpul de evaluare

	Mărime	Calculat	Nominal	Conform
Drum secundar (M6)	L_m	0.38 cd/m ²	≥ 0.30 cd/m ²	✓
	U_o	0.46	≥ 0.35	✓
	U_l	0.69	≥ 0.40	✓
	TI	12 %	≤ 20 %	✓
	R_{EI}	0.74	≥ 0.30	✓

Rezultate pentru observator

	Mărime	Calculat	Nominal	Conform
Observator 1 Poziție: -60.000 m, 1.250 m, 1.500 m	L_m	0.38 cd/m ²	≥ 0.30 cd/m ²	✓
	U_o	0.47	≥ 0.35	✓
	U_l	0.69	≥ 0.40	✓
	TI	12 %	≤ 20 %	✓
	Observator 2 Poziție: -60.000 m, 3.750 m, 1.500 m	L_m	0.42 cd/m ²	≥ 0.30 cd/m ²
U_o		0.46	≥ 0.35	✓
U_l		0.72	≥ 0.40	✓
TI		7 %	≤ 20 %	✓

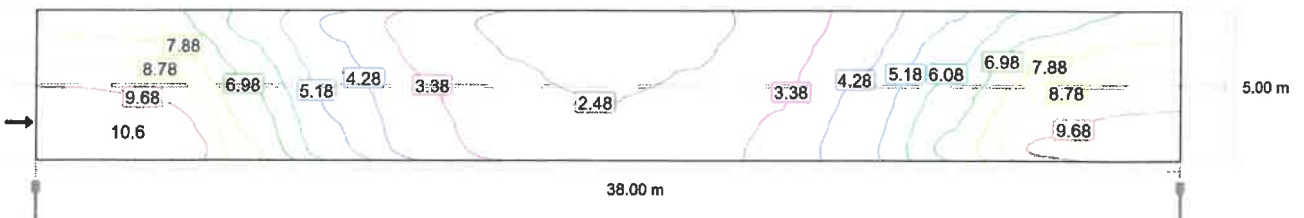

Valoarea de întreținere, intensitatea de iluminare orizontală [lx] (Linii Isolux)

Situația 2

Drum secundar (M6)

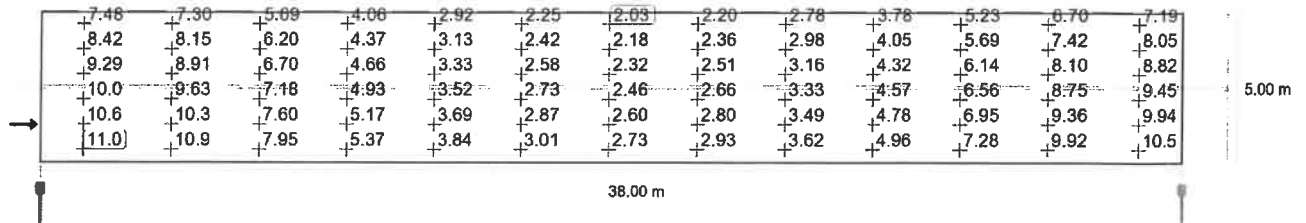

Valoarea de întreținere, intensitatea de iluminare orizontală [lx] (Raster valoric)

m	1.462	4.385	7.308	10.231	13.154	16.077	19.000	21.923	24.846	27.769	30.692	33.615	36.538
4.583	7.48	7.30	5.69	4.06	2.92	2.25	2.03	2.20	2.78	3.78	5.23	6.70	7.19
3.750	8.42	8.15	6.20	4.37	3.13	2.42	2.18	2.36	2.98	4.05	5.69	7.42	8.05
2.917	9.29	8.91	6.70	4.66	3.33	2.58	2.32	2.51	3.16	4.32	6.14	8.10	8.82
2.083	10.02	9.63	7.18	4.93	3.52	2.73	2.46	2.66	3.33	4.57	6.56	8.75	9.45
1.250	10.60	10.32	7.60	5.17	3.69	2.87	2.60	2.80	3.49	4.78	6.95	9.36	9.94
0.417	11.03	10.94	7.95	5.37	3.84	3.01	2.73	2.93	3.62	4.96	7.28	9.92	10.48

Valoarea de întreținere, intensitatea de iluminare orizontală [lx] (Tabel de valori)

	E_m	E_{min}	E_{max}	$U_0 (g_1)$	g_2
Valoarea de întreținere, intensitatea de iluminare orizontală	5.59 lx	2.03 lx	11.0 lx	0.36	0.18

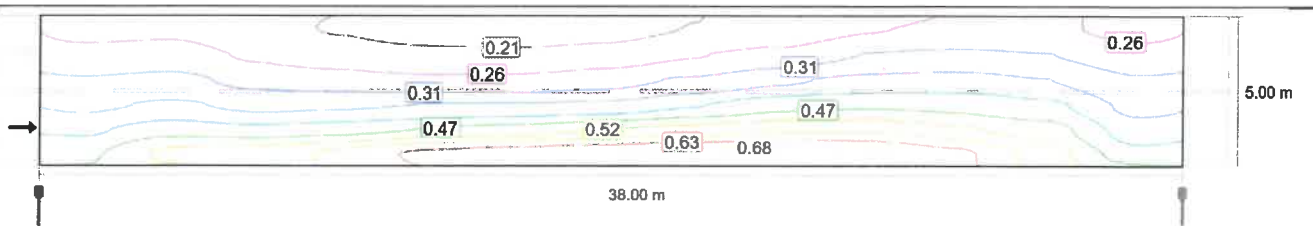

Observator 1: Valoarea de întreținere, densitatea luminii cu carosabil uscat [cd/m²] (Linii Isolux)

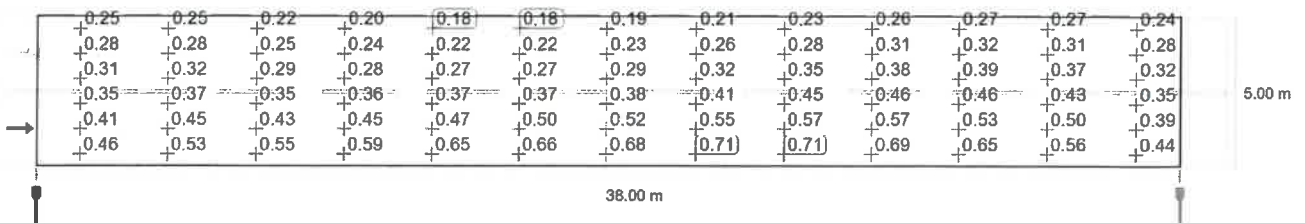

Observator 1: Valoarea de întreținere, densitatea luminii cu carosabil uscat [cd/m²] (Raster valoric)

m	1.462	4.385	7.308	10.231	13.154	16.077	19.000	21.923	24.846	27.769	30.692	33.615	36.538
---	-------	-------	-------	--------	--------	--------	--------	--------	--------	--------	--------	--------	--------

Situația 2

Drum secundar (M6)

m	1.462	4.385	7.308	10.231	13.154	16.077	19.000	21.923	24.846	27.769	30.692	33.615	36.538
4.583	0.25	0.25	0.22	0.20	0.18	0.18	0.19	0.21	0.23	0.26	0.27	0.27	0.24
3.750	0.28	0.28	0.25	0.24	0.22	0.22	0.23	0.26	0.28	0.31	0.32	0.31	0.28
2.917	0.31	0.32	0.29	0.28	0.27	0.27	0.29	0.32	0.35	0.38	0.39	0.37	0.32
2.083	0.35	0.37	0.35	0.36	0.37	0.37	0.38	0.41	0.45	0.46	0.46	0.43	0.35
1.250	0.41	0.45	0.43	0.45	0.47	0.50	0.52	0.55	0.57	0.57	0.53	0.50	0.39
0.417	0.46	0.53	0.55	0.59	0.65	0.66	0.68	0.71	0.71	0.69	0.65	0.56	0.44

Observator 1: Valoarea de întreținere, densitatea luminii cu carosabil uscat [cd/m^2] (Tabel de valori)

	L_m	L_{\min}	L_{\max}	$U_o (g_1)$	g_2
Observator 1: Valoarea de întreținere, densitatea luminii cu carosabil uscat	0.38 cd/m^2	0.18 cd/m^2	0.71 cd/m^2	0.47	0.25

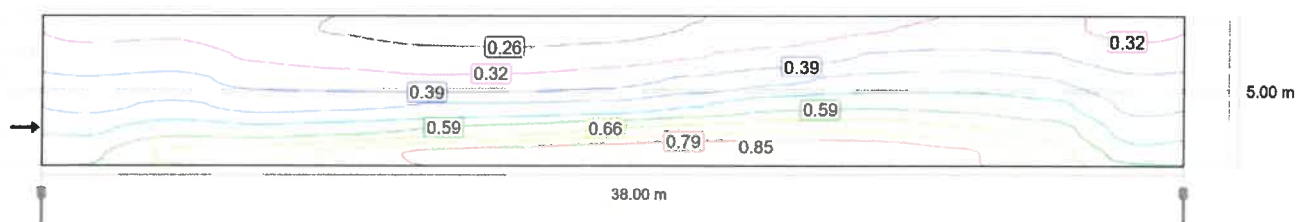

Observator 1: Densitatea luminii la instalația nouă [cd/m^2] (Linii Isolux)

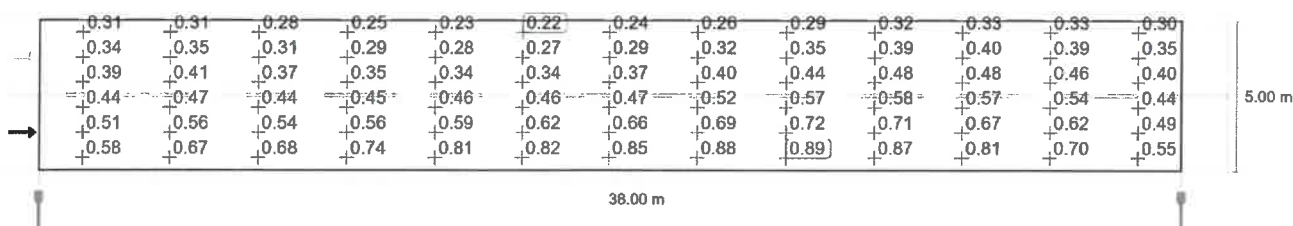

Observator 1: Densitatea luminii la instalația nouă [cd/m^2] (Raster valoric)

m	1.462	4.385	7.308	10.231	13.154	16.077	19.000	21.923	24.846	27.769	30.692	33.615	36.538
4.583	0.31	0.31	0.28	0.25	0.23	0.22	0.24	0.26	0.29	0.32	0.33	0.33	0.30
3.750	0.34	0.35	0.31	0.29	0.28	0.27	0.29	0.32	0.35	0.39	0.40	0.39	0.35
2.917	0.39	0.41	0.37	0.35	0.34	0.34	0.37	0.40	0.44	0.48	0.48	0.46	0.40
2.083	0.44	0.47	0.44	0.45	0.46	0.46	0.47	0.52	0.57	0.58	0.57	0.54	0.44
1.250	0.51	0.56	0.54	0.56	0.59	0.62	0.66	0.69	0.72	0.71	0.67	0.62	0.49

Situația 2

Drum secundar (M6)

m	1.462	4.385	7.308	10.231	13.154	16.077	19.000	21.923	24.846	27.769	30.692	33.615	36.538	
	0.417	0.58	0.67	0.68	0.74	0.81	0.82	0.85	0.88	0.89	0.87	0.81	0.70	0.55

Observator 1: Densitatea luminii la instalația nouă [cd/m²] (Tabel de valori)

	L _m	L _{min}	L _{max}	U _o (g ₁)	g ₂
Observator 1: Densitatea luminii la instalația nouă	0.48 cd/m ²	0.22 cd/m ²	0.89 cd/m ²	0.47	0.25

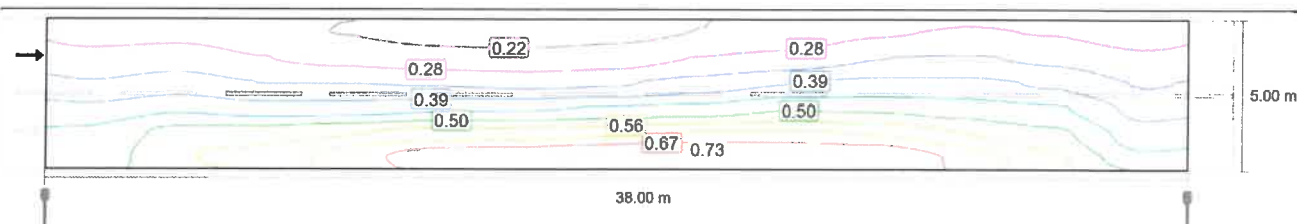

Observator 2: Valoarea de întreținere, densitatea luminii cu carosabil uscat [cd/m²] (Linii Isolux)

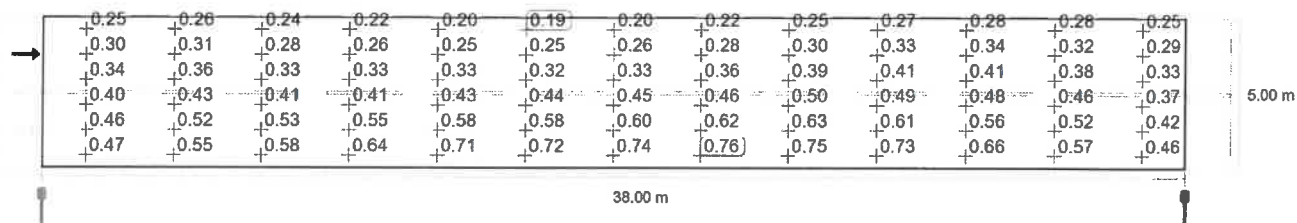

Observator 2: Valoarea de întreținere, densitatea luminii cu carosabil uscat [cd/m²] (Raster valoric)

m	1.462	4.385	7.308	10.231	13.154	16.077	19.000	21.923	24.846	27.769	30.692	33.615	36.538
4.583	0.25	0.26	0.24	0.22	0.20	0.19	0.20	0.22	0.25	0.27	0.28	0.28	0.25
3.750	0.30	0.31	0.28	0.26	0.25	0.25	0.26	0.28	0.30	0.33	0.34	0.32	0.29
2.917	0.34	0.36	0.33	0.33	0.33	0.32	0.33	0.36	0.39	0.41	0.41	0.38	0.33
2.083	0.40	0.43	0.41	0.41	0.43	0.44	0.45	0.46	0.50	0.49	0.48	0.46	0.37
1.250	0.46	0.52	0.53	0.55	0.58	0.58	0.60	0.62	0.63	0.61	0.56	0.52	0.42
0.417	0.47	0.55	0.58	0.64	0.71	0.72	0.74	0.76	0.75	0.73	0.66	0.57	0.46

Observator 2: Valoarea de întreținere, densitatea luminii cu carosabil uscat [cd/m²] (Tabel de valori)

	L _m	L _{min}	L _{max}	U _o (g ₁)	g ₂
Observator 2: Valoarea de întreținere, densitatea luminii cu carosabil uscat	0.42 cd/m ²	0.19 cd/m ²	0.76 cd/m ²	0.46	0.26

Situația 2

Drum secundar (M6)

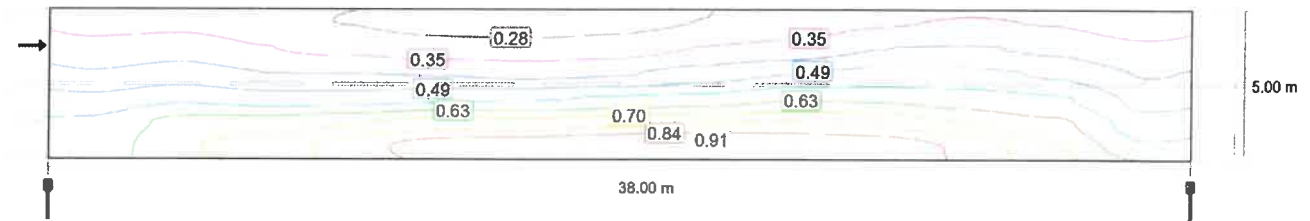

Observator 2: Densitatea luminii la instalația nouă [cd/m²] (Linii Isolux)

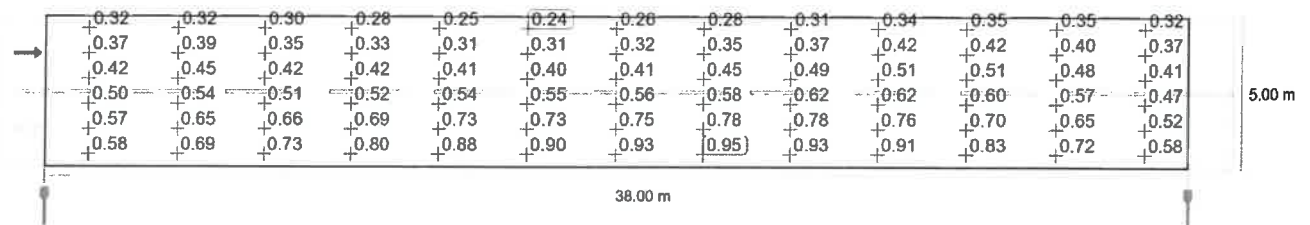

Observator 2: Densitatea luminii la instalația nouă [cd/m²] (Raster valoric)

m	1.462	4.385	7.308	10.231	13.154	16.077	19.000	21.923	24.846	27.769	30.692	33.615	36.538
4.583	0.32	0.32	0.30	0.28	0.25	0.24	0.26	0.28	0.31	0.34	0.35	0.35	0.32
3.750	0.37	0.39	0.35	0.33	0.31	0.31	0.32	0.35	0.37	0.42	0.42	0.40	0.37
2.917	0.42	0.45	0.42	0.42	0.41	0.40	0.41	0.45	0.49	0.51	0.51	0.48	0.41
2.083	0.50	0.54	0.51	0.52	0.54	0.55	0.56	0.58	0.62	0.62	0.60	0.57	0.47
1.250	0.57	0.65	0.66	0.69	0.73	0.73	0.75	0.78	0.78	0.76	0.70	0.65	0.52
0.417	0.58	0.69	0.73	0.80	0.88	0.90	0.93	0.95	0.93	0.91	0.83	0.72	0.58

Observator 2: Densitatea luminii la instalația nouă [cd/m²] (Tabel de valori)

	L _m	L _{min}	L _{max}	U _o (g ₁)	g ₂
Observator 2: Densitatea luminii la instalația nouă	0.53 cd/m ²	0.24 cd/m ²	0.95 cd/m ²	0.46	0.26

ANEXE

ANEXA 1
CENTRALIZATOR SITUAȚIE PROPUȘĂ



DEPARTAMENT PROIECTARE
 EMAIL: CRISBOCOMPANY@GMAIL.COM
 ADRESA DE CORESPONDENȚĂ:
 SOS. NAȚIONALĂ 178-180 MUN. IAȘI, JUD. IAȘI



Nr. Proiect: CC614/2026

Titlu: "Modernizarea sistemului de iluminat public stradal în comuna Gârlăciu, județul Constanța"

Nr. Crt.	Localitate/ Sat	Nume Stradă	Punct de aprindere	Lungime	Lățime	Clasa de iluminat	Retragere (distanța stâlp- carosabil) [m]	Disponere aparate iluminat	Rețea		Tip Stâlp					Total Stâlpi Existenți	Model console și necesar de console		AIL proiectat				Putere totală modul telegestione [W]	Coeficient dimare [%]	Putere totală fără telegestione [kW]	Putere totală cu telegestione [kW]	Energia [kWh]	Total Lămpi
				[m]	[m]				TYIR	Clasic	Stâlpi Beton						32U1Z0SS150		Aparat LED Tip I		Aparat LED Tip II							
											SE4	SE10	SE11	SCP 10001	SCP 10002		Lungime desfășurată consolă [m]											
																	1,5											
															5°	Cantitate (buc)	Putere [W]	Cantitate (buc)	Putere [W]									
1	Gârlăciu	DJ 222F		2190	7	M5	1	Unilateral	x	x	35	13	10	2	1	61	61			61	49	2	0,7226	2,99	3,11	9329,24	61	
2		Dunării		182,5	5	M6	2	Unilateral		x	3	1	2			6	6	6	28			2	0,7226	0,17	0,18	539,78	6	
3		Constantin Brâncuși		474,5	5	M6	2	Unilateral		x	9	5				14	14	14	28			2	0,7226	0,39	0,42	1259,49	14	
4		Dimitrie Cantemir	1	620,5	5	M6	2	Unilateral		x	14	4				18	18	18	28			2	0,7226	0,50	0,54	1619,35	18	
5		Plopului		109,5	5	M6	2	Unilateral		x	2	2				4	4	4	28			2	0,7226	0,11	0,12	359,85	4	
6		Ardealului		292	5	M6	2	Unilateral		x	3	5	1			9	9	9	28			2	0,7226	0,25	0,27	809,67	9	
7		22 Decembrie 1989		766,5	5	M6	2	Unilateral		x	15		7			22	22	22	28			2	0,7226	0,62	0,66	1979,20	22	
8		Eternității		401,5	5	M6	2	Unilateral		x	9	3				12	12	12	28			2	0,7226	0,34	0,36	1079,56	12	
9		Eremia Grigorescu		146	5	M6	2	Unilateral		x	3	2				5	5	5	28			2	0,7226	0,14	0,15	449,82	5	
10		Școlii	1	401,5	5	M6	2	Unilateral		x	7	4	1			12	12	12	28			2	0,7226	0,34	0,36	1079,56	12	
11		Mircea cel Bătrân		328,5	5	M6	2	Unilateral		x	6	2	2			10	10	10	28			2	0,7226	0,28	0,30	899,64	10	
12		Badea Cartan		365	5	M6	2	Unilateral	x	x	6	5				11	11	11	28			2	0,7226	0,31	0,33	989,60	11	
13		Independenței		401,5	5	M6	2	Unilateral		x	8	4				12	12	12	28			2	0,7226	0,34	0,36	1079,56	12	
14		Avântului		547,5	5	M6	2	Unilateral		x	7	6	2	1		16	16	16	28			2	0,7226	0,45	0,48	1439,42	16	
15		Aurel Vlaicu		255,5	5	M6	2	Unilateral		x	6	1	1			8	8	8	28			2	0,7226	0,22	0,24	719,71	8	
		TOTAL	2	7482,5							133	57	26	3	1	220	220	159		61				7,44	7,88	23633,46	220	

Întocmit de
 Ing. Alice Panfira
 CRISBO
 COMPANY
 S.R.L.
 IASI-ROMANIA

ANEXA 2
LISTĂ CANTITĂȚI LUCRĂRI

Beneficiar: Comuna Garliciu, Judetul Constanta
 Executant:
 Proiectant: CRISBO COMPANY SRL
 Obiectivul: Modernizarea sistemului de iluminat public stradal in comuna Garliciu, Judetul Constanta

DEVIZ GENERAL privind cheltuielile necesare realizarii

Nr.	Denumirea capitolelor si subcapitolelor de cheltuieli	Valoare (fara TVA)	TVA	Valoare (cu TVA)
		Lei	Lei	Lei
1	2	3	4	5

CAPITOL 1 Cheltuieli pentru obtinerea si amenajarea terenului				
1	Obtinerea terenului			
1.2	Amenajarea terenului			
1.3	Amenajari pentru protectia mediului si aducerea terenului la starea initiala			
1.4	Cheltuieli pentru relocarea/protectia utilitatilor			
TOTAL CAPITOL 1				

CAPITOL 2 Cheltuieli pentru asigurarea utilitatilor necesare obiectivului de investitii				
TOTAL CAPITOL 2				

CAPITOL 3 Cheltuieli pentru proiectare si asistenta tehnica				
3.1	Studii			
3.1.1	Studii de teren			
3.1.2	Raport privind impactul asupra mediului			
3.1.3	Alte studii specifice			
3.2	Documentatii-suport si cheltuieli pentru obtinerea de avize, acorduri si autorizatii			
3.3	Expertizare tehnica			
3.4	Certificarea performantei energetice si auditul energetic al cladirilor			
3.5	Proiectare			
3.5.1	Tema de proiectare			
3.5.2	Studiu de fezabilitate			
3.5.3	Studiu de fezabilitate/documentatie de avizare a lucrarilor de interventii si deviz general			
3.5.4	Documentatiile tehnice necesare in vederea obtinerii avizelor/acordurilor/autorizatiilor			
3.5.5	Verificarea tehnica de calitate a proiectului tehnic si a detaliilor de executie			
3.5.6	Proiect tehnic si detalii de executie			
3.6	Organizarea procedurilor de achizitie			
3.7	Consultanta			

Nr.	Denumirea capitolelor si subcapitolelor de cheltulei	Valoare (fara TVA)	TVA	Valoare (cu TVA)
		Lei	Lei	Lei
1	2	3	4	5
3.7.1	Managementul de proiect pentru obiectivul de investitii			
3.7.2	Auditul financiar			
3.8	Asistenta tehnica			
3.8.1	Asistenta tehnica din partea proiectantului			
3.8.1.1	pe perioada de executie a lucrarilor			
3.8.1.2	pentru participarea proiectantului la fazele incluse in programul de control al lucrarilor de executie, avizat de cate Inspectoratul de Stat in Constructii			
3.8.2	Dirigentie de santier			
3.8.3	Coordonator in materie de securitate si sanatate - conform Hotararii Guvernului nr. 300/2006, cu modificarile si completarile ulterioare			
TOTAL CAPITOL 3				

CAPITOL 4 Cheltuieli pentru investitia de baza				
4.1	Constructii si instalatii			
4.1.1	1 Modernizare SIP			
	1 Lucrari de modernizare			
4.2	Montaj utilaje, echipamente tehnologice si functionale			
4.2.1	1 Modernizare SIP			
	2 Montaj echipament tehnologic			
4.3	Utilaje, echipamente tehnologice si functionale care necesita montaj			
4.3.1	1 Modernizare SIP			
	Utilaje si echipamente aferente obiectului Modernizare SIP			
	001 Modul de telegestiune in punct luminos			
	003 Punct de aprindere cu telegestiune			
	004 Server sistem de telegestiune			
4.4	Utilaje, echipamente tehnologice si functionale care nu necesita montaj si echipamente de transport			
4.5	Dotari			
4.6	Active necorporale			
4.6.1	1 Modernizare SIP			
	Active necorporale aferente obiectului Modernizare SIP			
	005 Licenta sistem de telegestiune			
TOTAL CAPITOL 4				

CAPITOL 5 Alte cheltuieli				
5.1	Organizare de santier			

Nr.	Denumirea capitolului si subcapitolelor de cheltuieli	Valoare (fara TVA)	TVA	Valoare (cu TVA)
		Lei	Lei	Lei
1	2	3	4	5
5.1.1	Lucrari de constructii si instalatii aferente organizarii de santier			
5.1.2	Cheltuieli conexe organizarii santierului			
5.2	Comisioane, cote, taxe, costul creditului			
5.2.1	Comisioanele si dobanzile aferente creditului bancii finantatoare			
5.2.2	Cota aferenta ISC pentru controlul calitatii lucrarilor de constructii			
5.2.3	Cota aferenta ISC pentru controlul statului in amenajarea teritoriului, urbanism si pentru autorizarea lucrarilor de constructii			
5.2.4	Cota aferenta Casei Sociale a Constructorilor - CSC			
5.2.5	Taxe pentru acorduri, avize conforme si autorizatia de construire/desfiintare			
3	Cheltuieli diverse si neprevazute			
5.4	Cheltuieli pentru informare si publicitate			
TOTAL CAPITOL 5				

CAPITOL 6 Cheltuieli pentru probe tehnologice si teste				
6.1	Pregatirea personalului de exploatare			
6.2	Probe tehnologice si teste			
TOTAL CAPITOL 6				

CAPITOL 7 Cheltuieli aferente marjei de buget si pentru constituirea rezervei de implementare pentru ajustarea de pret				
7.1	Cheltuieli aferente marjei de buget 25%			
7.2	Cheltuieli pentru constituirea rezervei de implementare pentru ajustarea de pret			
TOTAL CAPITOL 7				

TOTAL Modernizarea sistemului de iluminat public stradal in comuna Garliciu, Judetul Constanta				
TOTAL Constructii+Montaj				

PROIECTANT,



Beneficiar: Comuna Garliciu, Judetul Constanta
 Executant:
 Proiectant: CRISBO COMPANY SRL
 Obiectivul: Modernizarea sistemului de iluminat public stradal in comuna Garliciu, Judetul Constanta

CENTRALIZATORUL cheltuielilor pe obiectiv

Nr.	Nr. cap. Deviz General	Denumirea capitolelor si subcapitolelor de cheltuieli	Valoare (fara TVA)	
			Lei	Din care C+M Lei
0	1	2	3	4
1	1.2	Amenajarea terenului		
2	1.3	Amenajari pentru protectia mediului si aducerea terenului la starea initiala		
3	1.4	Cheltuieli pentru relocarea/protectia utilitatilor		
4	2	Cheltuieli pentru asigurarea utilitatilor necesare obiectivului de investitii		
5	3.5	Proiectare		
5.1	3.5.1	Tema de proiectare		
5.2	3.5.2	Studiu de fezabilitate		
5.3	3.5.3	Studiu de fezabilitate/documentatie de avizare a lucrarilor de interventii si deviz general		
5.4	3.5.4	Documentatiile tehnice necesare in vederea obtinerii avizelor/acordurilor/autorizatiilor		
5.5	3.5.5	Verificarea tehnica de calitate a proiectului tehnic si a detaliilor de executie		
5.6	3.5.6	Proiect tehnic si detalii de executie		
6	4	Cheltuieli pentru investitia de baza		
6.1	4.1	Constructii si instalatii		
		<i>1 Modernizare SIP</i>		
6.2	4.2	Montaj utilaje, echipamente tehnologice si functionale		
		<i>1 Modernizare SIP</i>		
6.3	4.3	Utilaje, echipamente tehnologice si functionale care necesita montaj		
		<i>1 Modernizare SIP</i>		
		<i>Utilaje si echipamente aferente obiectului Modernizare SIP</i>		
6.4	4.4	Utilaje, echipamente tehnologice si functionale care nu necesita montaj si echipamente de transport		
6.5	4.5	Dotari		
6.6	4.6	Active necorporale		
		<i>1 Modernizare SIP</i>		
		<i>Active necorporale aferente obiectului Modernizare SIP</i>		
7	5.1	Organizare de santier		
7.1	5.1.1	Lucrari de constructii si instalatii aferente organizarii de santier		
7.2	5.1.2	Cheltuieli conexe organizarii santierului		

Nr.	Nr. cap. Deviz General	Denumirea capitolelor si subcapitolelor de cheltuieli	Valoare (fara TVA)	Din care C+M
			Lei	Lei
0	1	2	3	4
8	6.1	Pregatirea personalului de exploatare		
9	6.2	Probe tehnologice si teste		
TOTAL (fara TVA)				
TVA (21.00%)				
TOTAL (cu TVA)				

PROIECTANT,



Beneficiar: Comuna Garliciu, Judetul Constanta
Executant:
Proiectant: CRISBO COMPANY SRL
Obiectivul: Modernizarea sistemului de iluminat public stradal in comuna Garliciu, Judetul Constanta

Formular F4
Lista cu cantitatile de utilaje si echipamente tehnologice, inclusiv dotari

Nr.	Denumirea	U.M.	Cantitatea	Pretul unitar (fara TVA) - Lei -	Valoarea (fara TVA) - Lei -	Nr. fisa tehnica
0	1	2	3	4	5 = 3 X 4	6
1 Modernizare SIP						
<i>Utilaje si echipamente cu montaj aferele obiectului Modernizare SIP</i>						
1	001 Modul de telegestiune in punct luminos	buc	220.00			0
2	003 Punct de aprindere cu telegestiune	buc	2.00			0
3	004 Server sistem de telegestiune	buc	1.00			0
<i>Active necorporale aferele obiectului Modernizare SIP</i>						
1	005 Licenta sistem de telegestiune	buc	1.00			0
TOTAL 1						
TOTAL Echipamente in Modernizarea sistemului de iluminat public stradal in comuna Garliciu, Judetul Constanta						

PROIECTANT,



Beneficiar: Comuna Garliciu, Judetul Constanta
 Executant:
 Proiectant: CRISBO COMPANY SRL
 Obiectivul: Modernizarea sistemului de iluminat public stradal in comuna Garliciu, Judetul Constanta
 Obiectul: 1 Modernizare SIP

DEVIZ OBIECT privind cheltuielile necesare realizarii

Nr cap. Deviz General	Denumirea capitolelor si subcapitolelor de cheltuieli	Valoare (fara TVA)	TVA	Valoare (cu TVA)
		Lei	Lei	Lei
1	2	3	4	5
Cheltuieli pentru investitia de baza				
CAPITOL I				
Constructii si instalatii				
4.1.1	Terasamente, sistematizare pe verticala si amenajari exterioare			
4.1.2	Rezistenta			
4.1.3	Arhitectura			
4.1.4	Instalatii			
4.1.4.1	1 Lucrari de modernizare			
4.1.5	Alte categorii de constructii			
TOTAL CAPITOL I				
CAPITOL II				
Montaj				
4.2	Montaj utilaje, echipamente tehnologice si functionale			
4.2.1	2 Montaj echipament tehnologic			
TOTAL CAPITOL II				
CAPITOL III				
Procurare				
4.3	Utilaje, echipamente tehnologice si functionale care necesita montaj			
	Utilaje si echipamente aferente obiectului Modernizare SIP			
4.4	Utilaje, echipamente tehnologice si functionale care nu necesita montaj si echipamente de transport			
4.5	Dotari			
4.6	Active necorporale			
	Active necorporale aferente obiectului Modernizare SIP			
TOTAL CAPITOL III				

TOTAL 1 Modernizare SIP			
--------------------------------	--	--	--

PROIECTANT,



Beneficiar: Comuna Garliciu, Judetul Constanta
 Executant:
 Proiectant: CRISBO COMPANY SRL
 Obiectivul: Modernizarea sistemului de iluminat public stradal in comuna Garliciu, Judetul Constanta
 Obiectul: 1 Modernizare SIP

CENTRALIZATORUL cheltuielilor pe categorii de lucrari, obiect

Nr.	Nr cap. Deviz General	Cheltuieli pe categoria de lucrari	Valoare (fara TVA)
			Lei
0	1	2	3
CAPITOL I			
I. Constructii si instalatii			
2	4.1.1	Terasamente, sistematizare pe verticala si amenajari exterioare	
3	4.1.2	Rezistenta	
4	4.1.3	Arhitectura	
5	4.1.4	Instalatii	
		<i>1 Lucrari de modernizare</i>	
7	4.1.5	Alte categorii de constructii	
TOTAL CAPITOL I			
CAPITOL II			
II. Montaj			
9	4.2	Montaj utilaje, echipamente tehnologice si functionale	
		<i>2 Montaj echipament tehnologic</i>	
TOTAL CAPITOL II			
CAPITOL III			
III. Procurare			
12	4.3	Utilaje, echipamente tehnologice si functionale care necesita montaj	
		<i>Utilaje si echipamente aferente obiectului Modernizare SIP</i>	
13	4.4	Utilaje, echipamente tehnologice si functionale care nu necesita montaj si echipamente de transport	
14	4.5	Dotari	
15	4.6	Active necorporale	
		<i>Active necorporale aferente obiectului Modernizare SIP</i>	
TOTAL CAPITOL III			
CAPITOL IV			
IV. Probe			
17	6.2	Probe tehnologice si teste	
TOTAL CAPITOL IV			

TOTAL 1 Modernizare SIP (fara TVA)	
TVA (21.00%)	
TOTAL 1 Modernizare SIP (cu TVA)	

PROIECTANT,



Beneficiar: Comuna Garliciu, Judetul Constanta
 Executant: CRISBO COMPANY SRL
 Proiectant: Modernizarea sistemului de iluminat public stradal in comuna Garliciu, Judetul Constanta
 Obiectivul: 1 Modernizare SIP
 Stadiul fizic: 1 Lucrari de modernizare

Formular F3 Lista cu cantitati de lucrari pe categorii de lucrari

SECTIUNEA TEHNICA				SECTIUNEA FINANCIARA	
Nr.	Capitol de lucrari	U.M.	Cantitatea	Pretul unitar (fara TVA) - Lei -	TOTALUL (fara TVA) - Lei -
0	1	2	3	4	5 = 3 x 4
1	W2F01C1# - Corp de iluminat public, protejat contra picaturilor de apa, montat pe stalp plantat cu platforma ridicatoare cu brat prb-16 pt. retelele de iluminat aeriene; - demontare	buc	210.00		
			material:		
			manopera:		
			utilaj:		
			transport:		
MONTARE CORP ILUMINAT PUBLIC CU LED 28W					
2	W2F02A - Corp de iluminat stradal LED montat pe stalpi cu platforma ridicatoare cu brat	buc	159.00		
			material:		
			manopera:		
			utilaj:		
			transport:		
2.1	9900028 - AIL LED STRADAL 28W	buc	159.00		
3	W2K12A# - Clema de derivatie cu dinti pentru bransament	buc	477.00		
			material:		
			manopera:		
			utilaj:		
			transport:		
3.1	5206613 - Clema de derivatie cdd 15il	buc	477.00		
4	W2F05F# - Dispozitiv din carja si cu bratari pt. fixarea corpurilor de iluminat, inclusiv conductoarele, pe stalp de lemn sau beton, dispozitivul fiind format din: 1 carja mare cu 2 bratari simple montat cu prb-16;	buc	159.00		
			material:		
			manopera:		
			utilaj:		
			transport:		
4.1	63117111 - Banda de montaj din inox si agrafe de strangere	buc	318.00		
4.2	6311700 - Consola pentru iluminat conform calcul luminotehnic	buc	159.00		
5	EH10XB - Verificarea instalatiilor de iluminat, constind dinverificarea corp iluminat fluorescent, vapori pres.	buc	159.00		
			material:		
			manopera:		
			utilaj:		
			transport:		
TOTAL MONTARE CORP ILUMINAT PUBLIC CU LED 28W					

SECTIUNEA TEHNICA				SECTIUNEA FINANCIARA	
Nr.	Capitol de lucrari	U.M.	Cantitatea	Pretul unitar (fara TVA) - Lei -	TOTALUL (fara TVA) - Lei -
0	1	2	3	4	5 = 3 x 4

MONTARE CORP ILUMINAT PUBLIC CU LED 49W					
6	W2F02A - Corp de iluminat stradal LED montat pe stalpi cu platforma ridicatoare cu brat	buc	61.00		
				material:	
				manopera:	
				utilaj:	
				transport:	
6.1	9900049 - AIL LED STRADAL 49W	buc	61.00		
7	W2K12A# - Clema de derivatie cu dinti pentru bransament	buc	183.00		
				material:	
				manopera:	
				utilaj:	
				transport:	
7.1	5206613 - Clema de derivatie cdd 15il	buc	183.00		
8	W2F05F# - Dispozitiv din carja si cu bratari pt. fixarea corpurilor de iluminat, inclusiv conductoarele, pe stalp de lemn sau beton, dispozitivul fiind format din: 1 carja mare cu 2 bratari simple montat cu prb-16;	buc	61.00		
				material:	
				manopera:	
				utilaj:	
				transport:	
8.1	63117111 - Banda de montaj din inox si agrafe de strangere	buc	122.00		
8.2	6311700 - Consola pentru iluminat conform calcul luminotehnic	buc	61.00		
9	EH10XB - Verificarea instalatiilor de iluminat,constind dinverificarea corp iluminat fluorescent,vapori pres.	buc	61.00		
				material:	
				manopera:	
				utilaj:	
				transport:	
TOTAL MONTARE CORP ILUMINAT PUBLIC CU LED 49W					

TOTAL 1 (Cheltuieli directe)

Greutate Materiale (tone)	Ore Manopera	Material	Manopera	Utilaj	Transport	TOTAL

Recapitulatie	Valoare	Material	Manopera	Utilaj	Transport	TOTAL

Alte cheltuieli directe						
Contribuția asiguratorie pentru muncă						
T2 = T1 + Alte cheltuieli directe						

Cheltuieli indirecte						
Cheltuieli indirecte						
T3 = T2 + Cheltuieli indirecte						

Beneficiu						
Profit						
T4 = T3 + Beneficiu						

TOTAL GENERAL (fara TVA)
TVA (21.00%)
TOTAL GENERAL (Inclusiv TVA)



PROIECTANT,

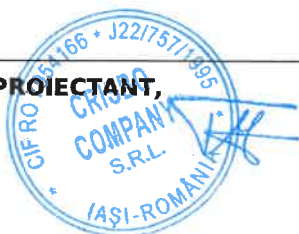

Beneficiar: Comuna Garliciu, Judetul Constanta
 Executant:
 Proiectant: CRISBO COMPANY SRL
 Obiectivul: Modernizarea sistemului de iluminat public stradal in comuna Garliciu, Judetul Constanta
 Obiectul: 1 Modernizare SIP
 Stadiul fizic: 2 Montaj echipament tehnologic

Formular F3 Lista cu cantitati de lucrari pe categorii de lucrari

SECTIUNEA TEHNICA				SECTIUNEA FINANCIARA		
Nr.	Capitol de lucrari	U.M.	Cantitatea	Pretul unitar (fara TVA) - Lei -	TOTALUL (fara TVA) - Lei -	
0	1	2	3	4	5 = 3 x 4	
Montare sistem de telegestiune						
1	W2F02A - Montare modul de telegestiune in punct luminos	buc	220.00			
			material:			
			manopera:			
			utilaj:			
2	ATA03A - Montarea modulelor de telegestiune la nivel de punct de aprindere	buc	2.00			
			material:			
			manopera:			
			utilaj:			
3	ES16A3* - Programarea si configurarea softurilor; software IP, complexitate ridicata	buc	1.00			
			material:			
			manopera:			
			utilaj:			
TOTAL Montare sistem de telegestiune						
TOTAL 1 (Cheltuieli directe)						
Greutate Materiale (tone)	Ore Manopera	Material	Manopera	Utilaj	Transport	TOTAL
Recapitulatie	Valoare	Material	Manopera	Utilaj	Transport	TOTAL
Alte cheltuieli directe						
Contributia asiguratorie pentru munca						
T2 = T1 + Alte cheltuieli directe						
Cheltuieli indirecte						
Cheltuieli indirecte						
T3 = T2 + Cheltuieli indirecte						
Beneficiu						
Profit						
T4 = T3 + Beneficiu						

TOTAL GENERAL (fara TVA)	
TVA (21.00%)	
TOTAL GENERAL (inclusiv TVA)	



Beneficiar: Comuna Garliciu, Judetul Constanta
Executant:
Proiectant: CRISBO COMPANY SRL
Obiectivul: Modernizarea sistemului de iluminat public stradal in comuna Garliciu, Judetul Constanta

Formular C6
Lista cuprinzand consumurile de resurse materiale

Nr.	Denumirea resursei materiale	U.M.	Consumul cuprins in oferta	Pretul unitar (fara TVA) - Lei -	Valoarea (fara TVA) - Lei -	Furnizorul	Greutatea (tone)
0	1	2	3	4	5 = 3 X 4	6	7
1	4807870 - Cablu H07RN-F 3x1.5mmp sau similar	m	990.00			Depozit	0.99
2	5206613 - Clema de derivatie cdd 15il	buc	660.00			Depozit	0.26
	6311700 - Consola pentru iluminat conform calcul luminotehnic	buc	220.00			Depozit	1.76
4	63117111 - Banda de montaj din inox si agrafe de strangere	buc	440.00			Depozit	0.42
5	9900028 - AIL LED STRADAL 28W	buc	159.00			Depozit	0.00
6	9900049 - AIL LED STRADAL 49W	buc	61.00			Depozit	0.00
TOTAL Materiale						Greutate	3.43

PROIECTANT



Beneficiar: Comuna Garliciu, Judetul Constanta
Executant:
Proiectant: CRISBO COMPANY SRL
Obiectivul: Modernizarea sistemului de iluminat public stradal in comuna Garliciu,
Judetul Constanta

Formular C8

Lista cuprinzand consumurile de ore de functionare a utilajelor de constructii

Nr.	Denumirea utilajului de constructii	Ore de functionare	Tariful unitar (fara TVA) - Lei/ora -	Valoarea (fara TVA) - Lei -
0	1	2	3	4 = 2 X 3
1	5704 - Platforma ridicatoare cu brate tip prb-15 pe auto 5T	568.79		
TOTAL Utilaje				



Beneficiar: Comuna Garliciu, Judetul Constanta
Executant:
Proiectant: CRISBO COMPANY SRL
Obiectivul: Modernizarea sistemului de iluminat public stradal in comuna Garliciu,
Judetul Constanta

Formular C9
Lista cuprinzand consumurile privind transporturile

Nr.	Tipul de transport	Tone transportate	Km parcursi	Ore de functionare	Tariful unitar - Lei/(Tone*Km)	Valoarea - Lei -
0	1	2	3	4	5	6 = 2 X 3 X 5
TOTAL Transport						

PROIECTANT,



FORMULAR F5

OBIECTIV: "Modernizarea sistemului de iluminat public stradal în comuna Gârliciu, județul Constanța"

BENEFICIAR: Comuna Gârliciu, Județul Constanța

PROIECTANT: SC CRISBO COMPANY SRL

FIȘĂ TEHNICĂ Nr. 1**Utilajul, echipamentul tehnologic: Aparat de iluminat stradal cu LED**

Nr. crt.	Specificații tehnice impuse prin caietul de sarcini	Corespondența propunerii tehnice cu specificațiile tehnice impuse prin caietul de sarcini	Furnizor (denumire, adresa, telefon, fax)
1	Parametri tehnici și funcționali		
1.1	Domeniu de utilizare: iluminatul căilor de circulație rutieră și/sau pietonală;		
1.2	Aparatul de iluminat va fi integrat într-un sistem de telegestiune care permite controlul de la distanță;		
1.3	Aparatul de iluminat va fi echipat cu modul de telegestiune, alimentat și instalat printr-o priză standardizată de tip Nema sau Zhaga sau similar;		
1.4	Tensiune nominală de alimentare: 230 Vca ± 10%;		
1.5	Frecvența nominală: 50 Hz;		
1.6	Clasa de izolație electrică: I;		
1.7	Factor de putere: ≥0,95;		
1.8	Grad de protecție: minim IP66;		
1.9	Rezistență la impact: minim IK09;		
	Dimensiuni (LXlXh): nu sunt impuse		
	Greutate maxima: nu este impusă		
1.10	Temperatura ambientală de funcționare: interval minim -40 ...+55°C;		
1.11	Putere instalată: - maxim 28 W – în regim de funcționare nedimat; - maxim 49 W – în regim de funcționare nedimat;		
1.12	Eficiența luminoasă pentru întregul aparat de iluminat (include pierderile prin driver și sistemul optic): minim 175 lm/W, demonstrată prin raport fotometric pentru puterea instalată propusă;		
1.13	Durata de viață: minim 100.000 ore, L90B10, la temperatura ambientală de 25 °C;		
1.14	Aparat de iluminat cu următoarele componente: • Carcasă realizată din aluminiu turnat sub presiune; • Capacul compartimentului accesorii electrice prevăzut cu dispozitiv pentru menținerea în poziția "Deschis" pe durata lucrărilor de mentenanță. Forma constructivă nu va permite închiderea accidentală a capacului în timpul		

	<p>lucrărilor de mentenanță.</p> <ul style="list-style-type: none"> • Compartimentul optic echipat cu dispersor din sticlă clară, plană, securizată. Compartimentul optic trebuie să permită accesul nedestructiv pentru lucrări de mentenanță, prin demontarea dispersorului, chiar și prin utilizarea de unelte. Nu sunt acceptate aparate de iluminat cu dispersorul lipit de carcasa aparatului; • Compartimentul accesoriilor electrice și compartimentul optic vor constitui incinte separate, pentru a evita pătrunderea prafului/murdăria compartimentul optic în cazul în care se intervine în compartimentul accesorii electrice pentru efectuarea de remedieri; • Managementul termic se va realiza fără a utiliza striații sau decupaje pe exteriorul aparatului (pentru evitarea acumulării de praf și frunze); • Prevăzut cu protecție încorporată la descărcări și supratensiuni atmosferice de minim 10 kV, pentru toate componentele electronice integrate în aparatul de iluminat. Dispozitivul de protecție va fi piesă separată de driver și va putea fi înlocuit în caz de defect; • Prevăzut cu conector tip baionetă care să permită întreruperea automată a alimentării electrice în momentul deschiderii compartimentului electric; • Placa LED va fi prevăzută cu senzor care să comande reducerea fluxului luminos în cazul în care temperatura la nivelul surselor LED depășește pragul critic prestabilit • Placa LED va fi amovibilă, cu posibilitatea de înlocuire în caz de defect sau la finalul duratei de garanție, fiind alimentată prin conectori/cleme care să permită înlocuirea fără deteriorarea conductorilor de alimentare • Aparatul de iluminat va fi prevăzut cu sistem de compensare a abaterii de la verticală a stâlpilor existenți cu posibilitatea înclinării aparatului de iluminat în intervalul minim +45°/ -45° • Aparatul de iluminat va avea inscripționat, prin gravare, poansonare sau orice altă metodă care să asigure citirea pe toată durata de viață a aparatului, un cod QR. Se vor prezenta mijloace de proba privind durabilitatea codului QR pe toată durata de viață a aparatului de iluminat, cu luarea în calcul a condițiilor de exploatare. 		
1.15	Aparatul de iluminat va fi interogabil în teren, prin scanarea codului QR cu care este inscripționat, utilizând aplicația de telegestiune.		
1.15	Echipează cu sursă luminoasă tip LED cu următoarele caracteristici:		

	<ul style="list-style-type: none"> temperatura de culoare: $T_c = 4000K \pm 10\%$; indicele de redare al culorilor: $R_a \geq 70$. <p>Distribuția luminoasă va fi de tip stradal și nu va fi influențată de apariția unor defecte asupra unora dintre LED-uri.</p> <p>Fiecare dintre LED-uri va avea asociată același tip de lentilă specifică, care reproduce distribuția luminoasă completă a aparatului de iluminat.</p>		
	Fluxul luminos total al aparatului de iluminat va fi determinat de numărul de LED-uri și/sau de curentul aplicat la bornele LED-urilor. Se va preciza curentul utilizat pentru fiecare aparat și se va furniza fișa tehnică a driverului folosit.		
1.16	<p>Balastul electronic programabil, compatibil cu tipul de sursă luminoasă utilizată, va avea minim următoarele funcții:</p> <ul style="list-style-type: none"> Posibilitatea de comunicație cu module de telegestiune prin protocoale DALI / DALI 2, D4i sau similar; NTC pentru comandarea reducerii curentului de intrare pentru placa LED în cazul creșterii temperaturii în compartimentul optic. 		
2	Specificații de performanță și condiții privind siguranța în exploatare		
2.1	Echipamentul va fi însoțit de instrucțiuni de instalare și montaj.		
3	Condiții privind conformitatea cu standardele relevante		
3.1	Se va prezenta fișa tehnică emisă de producător/ broșură/foaie de catalog din care să reiasă îndeplinirea tuturor cerințelor.		
3.2	Se va prezenta fișa tehnică emisă de producător broșură/foaie de catalog a aplicației din care să reiasă îndeplinirea cerințelor.		
3.3	Se va pune la dispoziție un cod QR de test pentru verificarea capacităților.		
3.4	Se va prezenta certificat ENEC ce va confirma respectarea următoarelor standarde: EN 60598-1:2015, SR EN 60598-2-3:2003 + A1:2011 emis de către un organism de certificare acreditat, împreună cu raportul de testare în baza căruia a fost emis, pentru echipamentul și nivelul de echipare propuse. Se va prezenta acreditarea organismului de certificare.		
3.5	Se va prezenta certificat ENEC Plus ce va confirma respectarea următoarelor standarde: EPRS 003, bazat pe EN IEC 62722-2-1:2023 și EPRS 002 bazat pe EN IEC 62722-1:2022, emis de către un organism de certificare acreditat, pentru echipamentul și nivelul de echipare propuse. Se va prezenta acreditarea organismului de certificare.		
3.6	Se va prezenta certificat de conformitate privind		

	directiva RoHS 2011/65/CE emis de către un organism de certificare acreditat. Se va prezenta acreditarea organismului de certificare.		
3.7	Se va prezenta raport de testare privind directiva RoHS 2011/65/CE ce va confirma respectarea standardului SR EN 62321-1:2014, emis de un laborator acreditat; Se va prezenta acreditarea laboratorului.		
3.8	Se va prezenta raport de testare privind Directiva de Joasă Tensiune 2014/35/EU ce va confirma respectarea următoarelor standarde: SR EN 60598-1, SR EN 60598-2-3, emis de un laborator acreditat; Din raportul de testare trebuie să reiasă echiparea aparatului de iluminat cu cel puțin o priză standardizată de tip Nema sau Zhaga. Se va prezenta acreditarea laboratorului.		
3.9	Se va prezenta raport de testare pentru evaluarea pericolului luminii albastre pentru aparatul de iluminat ce va confirma respectarea standardului IEC TR 62778:2014 emis de un laborator acreditat; Se va prezenta acreditarea laboratorului. Raportul de testare va evalua intregul aparat de iluminat, nu numai sursele LED.		
3.10	Se va prezenta raport de testare privind Directiva de Compatibilitate Electromagnetică ce va confirma respectarea următoarelor standarde: SR EN IEC 55015:2019 + A11:2020; SR EN 61000-3-3:2014 + A1:2019 + A2:2021 + A2:2021/AC:2022; SR EN IEC 6100-3-2:2019; SR EN 61547:2010, emis de un laborator acreditat; Se va prezenta acreditarea laboratorului.		
3.11	Se va prezenta raport de testare pentru gradul de protecție minim IP66 ce va confirma respectarea următoarelor standarde: SR EN 60598-2-3:2004 + A1:2004 + AC:2015, pct. 3.13; SR EN IEC 60598-1:2021+A11:2022, pct. 9.2, emis de un laborator acreditat; Se va prezenta acreditarea laboratorului.		
3.12	Se va prezenta raport de testare pentru gradul de protecție minim IK09 ce va confirma respectarea următoarelor standarde: SR EN 62262:2004, emis de un laborator acreditat; Se va prezenta acreditarea laboratorului.		
3.13	Se va prezenta raport de testare pentru verificarea rezistenței la vibrații, ce va confirma respectarea următoarelor standarde: SR EN 60068-2-6:2008, emis de un laborator acreditat; Se va prezenta acreditarea laboratorului.		
3.14	Se va prezenta raport de testare pentru determinarea coeficienților aerodinamici specifici aparatelor de iluminat stradale prin încercări în tunelul de vânt. Testul va fi efectuat pentru cel puțin 5 poziții de		

	incercare. Testul se va realiza în condiții de vânt de minim 180 km/h.		
3.15	Se va prezenta raport de testare fotometrică pentru întregul aparat de iluminat propus, pentru puterea instalata și nivelul de echipare propuse, emis de un laborator acreditat. Se va prezenta acreditarea laboratorului.		
4	Condiții de garanție și postgaranție		
4.1	Condiții de garanție: aparat de iluminat – minim 5 ani.		
4.2	Condiții post garanție: componentele se înlocuiesc contracost cu componente identice sau versiuni actualizate, cu funcțiuni similare celor livrate inițial - minim 5 ani.		
5	Alte condiții cu caracter tehnic		
5.1	-		

PROIECTANT:
S.C. CRISBO COMPANY S.R.L.



FORMULAR F5**OBIECTIV:** "Modernizarea sistemului de iluminat public stradal în comuna Gârliciu, județul Constanța"**BENEFICIAR:** Comuna Gârliciu, Județul Constanța**PROIECTANT:** SC CRISBO COMPANY SRL**FIȘĂ TEHNICĂ Nr. 2****Utilajul, echipamentul tehnologic: Controller punct luminos**

Nr. crt.	Specificații tehnice impuse prin caietul de sarcini	Corespondența propunerii tehnice cu specificațiile tehnice impuse prin caietul de sarcini	Furnizor (denumire, adresa, telefon, fax)
1	Parametri tehnici și funcționali		
1.1	Domeniu de utilizare: controlul de la distanță sau automat ale aparatelor de iluminat: pornire/oprire, ajustare a fluxului luminos, măsurarea parametrilor electrici, măsurarea parametrilor de stare și autodiagnosticare;		
1.2	Tensiune nominală de alimentare: 24 Vcc / 230 Vca ± 10%; Consum propriu: max. 2W		
1.3	Frecvența nominală: 50 Hz;		
1.4	Ciclu de funcționare: 100 % (24 h/zi, 7 zile/săptămână);		
1.5	Grad de protecție: minim IP66;		
1.6	Rezistență la impact: minim IK09;		
1.7	Temperatura de funcționare: interval minim -40 ...+55°C;		
1.8	Material carcasă: policarbonat rezistent la UV;		
1.9	Controllerul va avea inscripționat, prin gravare, poansonare sau orice altă metodă care să asigure citirea pe toată durata de viață a aparatului un cod QR. Se vor prezenta mijloace de proba privind durabilitatea codului QR pe toată durata de viață a aparatului de iluminat, cu luarea în calcul a condițiilor de exploatare.		
1.10	Controllerul va putea fi identificat în teren indiferent dacă instalația de iluminat se află sau nu sub tensiune, prin utilizarea aplicației de telegestiune mobile. La scanare codului QR utilizând aplicația mobilă utilizatorul va avea acces la un set de informații esențiale despre echipament cel puțin cu privire la: - Nume produs; - Cod de identificare produs; - Data producției; - Tensiunea de alimentare; - Consum propriu; - Gradul de etanșitate IP; - Gradul de rezistență la impact IK; - Tip soclu montaj; - Tip comunicație; - Interval dimming; - Nivel echipare controller; - Codurile de comandă pentru piese de schimb. Utilizatorul va putea adăuga informații suplimentare cu privire la identificarea și istoricul echipamentului,		

	<p>precum:</p> <ul style="list-style-type: none"> - Localizarea instalării (referințe, numărul stâlpului, etc.) - Istoricul operațiunilor de mentenanță și service <p>Accesul la aceste informații va fi protejat prin autentificare cu nume de utilizator și parolă prestabilite din aplicația de telegestiune web.</p>		
1.11	Montaj: Soclu de tip “plug and play” (NEMA / ZHAGA sau similar);		
1.12	Tip comunicație cu Gateway sau Punct de aprindere cu telegestiune: tehnologii care nu genereaza costuri privind transmisiunile de date pe toată durata de viață a echipamentului: tehnologie utilizând liniile de alimentare sau comunicații în frecvență radio liberă cu rază lungă cuprinsă în intervalul 863÷873 MHz		
1.13	Interval dimming: liniar sau în trepte cu minim 10 trepte de dimming;		
1.14	Capabil să comunice local (on edge) cu senzori pentru controlul adaptiv al iluminatului, prin intermediul protocoalelor standardizate DALI2/D4i sau similar;		
2	Specificații de performanță și condiții privind siguranța în exploatare		
2.1	Echipamentul va fi dotat cu senzor de temperatură		
2.2	Echipamentul va fi dotat cu senzor de lumină și ceas RTC sau similar pentru funcționare autonomă în cazul pierderii comunicației cu CMS		
2.3	<p>Echipamentul va avea cel puțin următoarele funcționalități:</p> <ul style="list-style-type: none"> - Raportează la CMS alerte de depășire a parametrilor de funcționare prin intermediul Gateway sau Punct de aprindere cu telegestiune - Raportează la CMS modificarea poziției stâlpului (accident rutier, abatere de la verticală) prin intermediul Gateway sau Punct de aprindere cu telegestiune - Comanda aprinderea/ stingerea sau creșterea/reducerea fluxului luminos al aparatului de iluminat controlat pe baza comenzilor manuale, scenariilor de funcționare prestabilite sau informații primite de la senzori - Interogabil și controlabil de la distanță, utilizând aplicația de telegestiune mobilă sau din aplicația de telegestiune web prin selecția de pe hartă 		
2.4	<p>La interogarea unui controller utilizând aplicația de telegestiune mobilă sau din aplicația de telegestiune web se vor afișa cel puțin următoarele informații:</p> <ul style="list-style-type: none"> - Starea aparatului de iluminat controlat (ON/OFF, PORNIT/OPRIT, ACTIV/INACTIV, etc.) - Temperatura interioară a echipamentului - Data punerii în funcțiune - Numărul de ore de funcționare - Scenariul de funcționare activ - Parametri electrici în funcționare (frecvența, 		

	<p>factor de putere, tensiune, putere activă/reactivă/aparentă, intensitate)</p> <ul style="list-style-type: none"> - Starea și calitatea comunicației cu gateway sau punct de aprindere, cu posibilitatea de a verifica ruta de comunicație de la fiecare controller la fiecare Punct de aprindere/gateway și mai departe până la CMS, inclusiv verificarea redundanței comunicației și puterea semnalului - Localizarea echipamentului <p>Se vor prezenta capturi de ecran care să demonstreze funcționalitățile minime.</p>		
2.5	Controllerul va fi capabil să primească de la CMS prin intermediul Gateway sau Punct de aprindere cu telegestiune scenariile de funcționare și să le stocheze în vederea funcționării autonome în cazul pierderii comunicației cu sistemul		
3	Condiții privind conformitatea cu standardele relevante		
3.1	Se va prezenta fișă tehnică emisă de producător din care să reiasă îndeplinirea tuturor cerințelor;		
3.2	Se va prezenta certificat ENEC ce va confirma respectarea următoarelor standarde: EN 61347-1 și EN 61347-2-11 emis de către un organism de certificare acreditat în conformitate cu EN ISO/CEI 17065, împreună cu raportul de testare în baza căruia a fost emis, pentru echipamentul și nivelul de echipare propuse; Se va prezenta acreditarea organismului de certificare.		
3.3	Se va prezenta certificat de conformitate privind directiva RoHS 2011/65/CE emis de către un organism de certificare acreditat. Se va prezenta acreditarea organismului de certificare.		
3.4	Se va prezenta raport de testare privind directiva RoHS 2011/65/CE ce va confirma respectarea standardului EN 62321-1, emis de un laborator acreditat; Se va prezenta acreditarea laboratorului.		
3.5	Se va prezenta raport de testare ce va confirma respectarea următoarelor standarde: EN 62368-1, privind securitatea în funcționare, emis de un laborator acreditat; Se va prezenta acreditarea laboratorului.		
3.6	Se va prezenta raport de testare privind Directiva de Compatibilitate Electromagnetică ce va confirma respectarea următoarelor standarde: EN 61000-6-1, EN 61000-6-3, EN 55032, EN 55035, EN 55011, EN 61000-3-2, EN 61000-3-3 emis de un laborator acreditat; Se va prezenta acreditarea laboratorului.		
3.7	Se va prezenta raport de testare pentru gradul de protecție minim IP66 ce va confirma respectarea următoarelor standarde: EN 60529, emis de un laborator acreditat; Se va prezenta acreditarea laboratorului.		
3.8	Se va prezenta raport de testare pentru gradul de protecție minim IK09 ce va confirma respectarea		

	urmatoarelor standarde: EN 62262, emis de un laborator acreditat; Se va prezenta acreditarea laboratorului.		
3.9	Se va prezenta raport de testare pentru încercările la căldură uscată, ce va confirma respectarea următoarelor standarde: EN 60068-2-2, emis de un laborator acreditat; Se va prezenta acreditarea laboratorului.		
3.10	Se va prezenta raport de testare pentru încercările la căldură umedă, ce va confirma respectarea următoarelor standarde: EN 60068-2-78, emis de un laborator acreditat; Se va prezenta acreditarea laboratorului.		
3.11	Se va prezenta raport de testare pentru încercările la frig, ce va confirma respectarea următoarelor standarde: EN 60068-2-1, emis de un laborator acreditat; Se va prezenta acreditarea laboratorului.		
4	Condiții de garanție și postgaranție		
4.1	Condiții de garanție: minim 5 ani.		
4.2	Condiții post garanție: componentele se înlocuiesc contracost cu componente identice sau versiuni actualizate, cu funcțiuni similare celor livrate inițial - minim 5 ani.		
5	Alte condiții cu caracter tehnic		
5.1	Echipamentul va fi însoțit de instrucțiuni de instalare și montaj.		

PROIECTANT:

S.C. CRISBO COMPANY S.R.L.



FORMULAR F5

OBIECTIV: "Modernizarea sistemului de iluminat public stradal în comuna Gârliciu, județul Constanța"

BENEFICIAR: Comuna Gârliciu, Județul Constanța

PROIECTANT: SC CRISBO COMPANY SRL

FIȘĂ TEHNICĂ Nr. 3

**Utilajul, echipamentul tehnologic: Punct de aprindere trifazat cu Gateway
cu ieșiri monofazate/trifazate**

Nr. crt.	Specificații tehnice impuse prin caietul de sarcini	Corespondența propunerii tehnice cu specificațiile tehnice impuse prin caietul de sarcini	Furnizor (denumire, adresa, telefon, fax)
1	Parametri tehnici și funcționali		
1.1	Domeniu de utilizare: controlul și monitorizarea de la distanță a sistemului de iluminat public;		
1.2	Tensiune nominală de alimentare: 400 Vca ± 10%;		
1.3	Frecvența nominală: 50 Hz;		
1.4	Curent de intrare: maxim 63 A/linie;		
1.5	Tensiune nominală de ieșire: 230/400 Vca ± 10%;		
1.6	Curent de ieșire: maxim 32 A/linie/ieșire;		
1.7	Număr circuite de ieșire: minim 3;		
1.8	Configurație de conectare: TN-C;		
1.9	Clasa de izolație electrică: I;		
1.10	Tensiune de comandă: 230 Vac, 12 Vdc;		
1.11	Ciclu de funcționare: 100% (24 h/zi, 7 zile/săptămână)		
1.12	Grad de protecție asigurat de carcasă: minim IP66;		
1.13	Grad de protecție la impact: IK10;		
1.14	Temperatura de funcționare: interval minim -40 ...+50°C;		
1.15	Tip carcasă: metalică;		
1.16	Dotat cu senzor de efracție conectat la sistemul de telegestiune		
1.17	Dotat cu selector mecanic pentru trecere din modul de comanda automată în modul de comandă manuală, în cazul lucrărilor de mentenanță		
1.18	Dotat cu contactori electromagnetici pentru fiecare linie de alimentare		
1.19	Punctul de aprindere va avea inscriptionat, prin gravare, poansonare sau orice altă metodă care să asigure citirea pe toată durata de viață a echipamentului, un cod QR. Se vor prezenta mijloace de proba privind durabilitatea codului QR pe toată durata de viață a echipamentului, cu luarea în calcul a condițiilor de exploatare.		
1.20	Montaj: pe stâlp / pe perete / soclu pe sol;		
1.21	Comunicație cu CMS - tehnologii care nu genereaza costuri privind transmisiunile de date pe toată durata de viață a echipamentului: tehnologie de comunicații în frecvență radio liberă cu rază lungă cuprinsă în intervalul 863÷873 MHz; Comunicație cu aparatele de iluminat: - tehnologii care nu genereaza costuri privind transmisiunile de date pe toată		

	durata de viață a echipamentului: tehnologie utilizând liniile de alimentare sau comunicații în frecvență radio liberă cu rază lungă cuprinsă în intervalul 863÷873 MHz.		
1.22	Comunicația criptată atât cu CMS cât și cu aparatele de iluminat		
2	Specificații de performanță și condiții privind siguranța		
2.1	Echipament de telegestiune cu rol de monitorizare și control a sistemului de iluminat și de comunicare cu CMS (Central Management System – serverul central al sistemului de telegestiune)		
2.2	Echipamentul va fi dotat cu dispozitiv de localizare GPS		
2.3	Echipamentul va fi dotat cu senzor lumină (crepuscular) și ceas programator astronomic pentru funcționare autonomă		
2.4	Echipamentul va fi dotat cu senzor efracție pentru detectarea intervențiilor neautorizate și furtului		
2.5	Echipamentul va fi dotat cu dispozitiv de măsurare a energiei active și reactive pe liniile de alimentare ale aparatelor de iluminat		
2.6	Echipamentul va fi dotat cu senzor de inclinare și impact.		
2.7	Echipamentul va fi dotat cu acumulator cu capacitatea de minim 72 de ore fără încărcare, pentru diagnosticarea eventualelor disfuncționalități chiar în lipsa tensiunii de alimentare de la rețeaua centralizată.		
2.8	Echipamentul va fi capabil să funcționeze autonom în cazul pierderii comunicației cu CMS		
2.9	Echipamentul va avea cel puțin următoarele funcționalități: <ul style="list-style-type: none"> - Raportarea la CMS a consumului de energie electrică activă și reactivă la nivel de punct de aprindere și pe fiecare linie de alimentare, indiferent de tipul aparatelor de iluminat (controlate sau nu de sistemul de telegestiune) - Diagnosticarea și raportarea la CMS a stării contactorilor prin măsurarea diferenței între tensiunea de intrare în contactor și tensiunea de ieșire spre linia de alimentare a aparatelor de iluminat - Diagnosticarea și alertarea depășirii parametrilor de funcționare (sub/ supratensiune, sub/supracurent) - Colectarea de la aparatele de iluminat a informațiilor și transmiterea acestora către CMS - Transmiterea comenzilor de la CMS către aparatele de iluminat, inclusiv a scenariilor automate de funcționare - Interogabil local prin scanarea codului QR utilizând aplicația mobilă de telegestiune - Raportarea la CMS a demontării/schimbării poziției neautorizate a echipamentului. - Raportarea la CMS a modificării poziției stâlpului 		

	<p>(accident rutier, abatere de la verticală)</p> <ul style="list-style-type: none"> - Raportarea la CMS a intervenției neautorizate sau neglijente (deschiderea sau menținerea în poziția deschis a ușii echipamentului) - Raportarea la CMS a poziției selectorului mecanic din cadrul punctului de aprindere care indica modul de lucru al punctului de aprindere. <p>Se vor prezenta capturi de ecran care să demonstreze funcționalitățile minime.</p>		
2.10	<p>La interogarea echipamentului din aplicația de telegestiune se vor prezenta cel puțin următorii parametri:</p> <ul style="list-style-type: none"> - Starea punctului de aprindere (ON/OFF, PORNIT/OPRIT, ACTIV/INACTIV, etc.) - Starea și calitatea comunicației cu CMS cu posibilitatea de a verifica ruta de comunicație de la fiecare Punct de aprindere la CMS, redundanța comunicației și valoarea semnalului. - Diagnosticarea elementelor componente ale echipamentului și alertarea defectării acestora (contactori, siguranțe de putere, etc.) - Temperatura interioară a echipamentului - Numărul de ore de funcționare ale echipamentului pentru fiecare linie de alimentare - Parametri electrici de funcționare (frecvența, factor de putere, tensiune, putere activă/reactivă/aparentă, intensitate) pentru întreg echipamentul și pentru fiecare linie de alimentare (indiferent de tipul aparatelor de iluminat (controlate sau nu de sistemul de telegestiune) - Starea și tensiunea în acumulator - Sursa de alimentare la momentul interogării - Localizarea pe hartă a echipamentului prin poziționare GPS - Nivelul de iluminare exterioară, utilizând informațiile de la fotocelulă <p>Se vor prezenta capturi de ecran care să demonstreze funcționalitățile minime.</p>		
2.11	<p>Punctul de aprindere va putea fi identificat în teren indiferent dacă instalația de iluminat se află sau nu sub tensiune, prin utilizarea aplicației de telegestiune mobile. La scanare codului QR utilizând aplicația mobilă utilizatorul va avea acces la un set de informații esențiale despre echipament cel puțin cu privire la:</p> <ul style="list-style-type: none"> - Nume produs; - Cod de identificare produs; - Data producției; - Tensiunea de alimentare; - Consum propriu; - Gradul de etanșeitate IP; - Gradul de rezistență la impact IK; - Tip comunicație; - Interval dimming; 		

	<p>- Nivel echipare controller;</p> <p>- Codurile de comandă pentru piese de schimb.</p> <p>Utilizatorul va putea adăuga informații suplimentare cu privire la identificarea și istoricul echipamentului, precum:</p> <p>- Localizarea instalării (referințe, numărul stâlpului, etc.)</p> <p>- Istoricul operațiunilor de mentenanță și service</p> <p>Accesul la aceste informații va fi protejat prin autentificare cu nume de utilizator și parolă prestabilite din aplicația de telegestiune web.</p>		
2.12	Echipamentul va fi compatibil cu elementele hardware și software ale sistemului de telegestiune din care face parte		
3	Condiții privind conformitatea cu standardele relevante		
3.1	Se va prezenta fișă tehnică emisă de producătorul punctului de aprindere din care să reiasă îndeplinirea cerințelor;		
3.2	Se va prezenta certificat de conformitate a punctului de aprindere dotat cu sistem de telegestiune, conform directivelor esențiale ce va confirma respectarea următoarelor standarde: EN 61439-1, EN 61439-5, EN 61439-1, EN 60068-2-1, EN 60068-2-2, EN 62262, EN 60529 emis de către un organism de certificare acreditat în conformitate cu EN ISO/CEI 17065:2013; Se va prezenta acreditarea organismului de certificare.		
3.3	Punctul de aprindere dotat cu sistem de telegestiune va fi fabricat sub supravegherea unui organism acreditat. Se va prezenta licența de utilizare a mărcii de conformitate emisă de către organismul acreditat în conformitate cu EN ISO/CEI 17065:2013, care efectuează controlul producției;		
3.4	Se va prezenta raport de testare a punctului de aprindere dotat cu sistem de telegestiune ce va confirma respectarea următoarelor standarde: EN 61439-1, EN 61439-5, emis de un laborator acreditat; Se va prezenta acreditarea laboratorului.		
3.5	Se va prezenta raport de testare a punctului de aprindere dotat cu sistem de telegestiune ce va confirma respectarea următoarelor standarde: EN 61439-1 emis de un laborator acreditat; Se va prezenta acreditarea laboratorului.		
3.6	Se va prezenta raport de testare a punctului de aprindere dotat cu sistem de telegestiune pentru gradul de protecție IP66 ce va confirma respectarea următoarelor standarde: EN 60529, emis de un laborator acreditat; Se va prezenta acreditarea laboratorului.		
3.7	Se va prezenta raport de testare a punctului de aprindere dotat cu sistem de telegestiune pentru gradul de protecție IK10 ce va confirma respectarea următoarelor standarde: EN 62262, emis de un laborator acreditat; Se va prezenta acreditarea laboratorului.		
3.8	Se va prezenta raport de testare a punctului de aprindere dotat cu sistem de telegestiune pentru încercările la		

	căldură uscată, ce va confirma respectarea următoarelor standarde: EN 60068-2-2, emis de un laborator acreditat; Se va prezenta acreditarea laboratorului.		
3.9	Se va prezenta raport de testare a punctului de aprindere dotat cu sistem de telegestiune pentru încercările la frig, ce va confirma respectarea următoarelor standarde: EN 60068-2-1, emis de un laborator acreditat; Se va prezenta acreditarea laboratorului.		
3.10	Se va prezenta certificatul de etalonare al echipamentului sau al contorului de măsură al energiei cu care este dotat echipamentul, emis de un organism acreditat în efectuarea măsurătorilor metrologice.		
4	Condiții de garanție și postgaranție		
4.1	Condiții de garanție: minim 5 ani.		
4.2	Condiții post garanție: componente sistem de telegestiune - se înlocuiesc contracost cu componente identice sau versiuni actualizate, cu funcțiuni similare celor livrate inițial - perioada de minim 5 ani.		
5	Alte condiții cu caracter tehnic		
5.1	Echipamentul va fi însoțit de instrucțiuni de instalare și montaj;		

PROIECTANT:

S.C. CRISBO COMPANY S.R.L.



FORMULAR F5**OBIECTIV:** "Modernizarea sistemului de iluminat public stradal în comuna Gârliciu, județul Constanța"**BENEFICIAR:** Comuna Gârliciu, Județul Constanța**PROIECTANT:** SC CRISBO COMPANY SRL**FIȘĂ TEHNICĂ Nr. 4****Utilajul, echipamentul tehnologic: Server**

Nr. crt.	Specificații tehnice impuse prin caietul de sarcini	Corespondența propunerii tehnice cu specificațiile tehnice impuse prin caietul de sarcini	Furnizor (denumire, adresa, telefon, fax)
1	Parametri tehnici și funcționali		
1.1	Chipset Intel Xeon, AMD sau echivalent		
1.2	Sloturi memorie Minim 4		
1.3	Numar procesoare 1		
1.4	Tip processor Minim 4 nuclee Minim Frecventa 3.20GHz Minim Memorie DDR3 / DDR4 / Dual-channel		
1.5	SSD Minim 128 GB		
1.6	Unitate optica Inclusa		
1.7	Controler RAID Suporta nivele de RAID 0,1 / SATA		
1.8	Porturi Minim USB 2.0; USB 3.0;		
1.9	Sistem de operare inclus		
1.10	Sursa de alimentare Minim 200W		
2	Specificații de performanță și condiții privind siguranța în exploatare		
2.1	Echipamentul va fi însoțit de instrucțiuni de instalare și montaj.		
3	Condiții privind conformitatea cu standardele relevante		
3.1	Se va prezenta fișă tehnică emisă de producător din care să reiasă îndeplinirea cerințelor.		
4	Condiții de garanție și postgaranție		
4.1	Condiții de garanție: 2 ani.		
5	Alte condiții cu caracter tehnic		
5.1	-		

PROIECTANT:
SC CRISBO COMPANY SRL

FORMULAR F5**OBIECTIV:** "Modernizarea sistemului de iluminat public stradal în comuna Gârliciu, județul Constanța"**BENEFICIAR:** Comuna Gârliciu, Județul Constanța**PROIECTANT:** SC CRISBO COMPANY SRL**FIȘĂ TEHNICĂ Nr. 5****Utilajul, echipamentul tehnologic: Sistem de telegestiune iluminat public**

Nr. crt.	Specificații tehnice impuse prin caietul de sarcini	Corespondența propunerii tehnice cu specificațiile tehnice impuse prin caietul de sarcini	Furnizor (denumire, adresa, telefon, fax)
1	Parametri tehnici și funcționali		
1.1	Prin elementele sale componente (hardware și software), sistemul are capabilitatea să controleze, să monitorizeze, să măsoare și să gestioneze funcționarea, în parametri optimi, a rețelei de iluminat public a unei localități, indiferent de poziția geografică a acesteia, tipologia rețelei de alimentare cu energie electrică sau alte condiții locale de funcționare a sistemului de iluminat public, cu obținerea de reduceri semnificative de emisii de CO2, de consum de energie electrică, de costuri de exploatare și îmbunătățind, în același timp, fiabilitatea sistemelor de iluminat public. Sistemul de telegestiune conține: <ul style="list-style-type: none">- Aplicație de telegestiune disponibilă în browsere web (accesul fiind posibil de pe orice dispozitiv cu browser încorporat) și mobile, disponibilă în medii sigure de descărcare (magazinele Play și AppStore)- Controllerele pentru aparatele de iluminat- Gateway-urile și Punctele de aprindere cu telegestiune- Senzori pentru iluminatul adaptiv		
1.2	Sistemul de telegestiune are rolul de a monitoriza și controla de la distanță punctele de aprindere douăzeci și patru (24) de ore pe zi, șapte (7) zile pe săptămână, chiar și în lipsa temporară a		

	<p>tensiunii de alimentare. De asemenea, sistemul de telegestiune are rolul de a monitoriza și controla aparatele de iluminat atât timp cât sunt alimentate cu energie electrică, în mod individual sau în grup.</p>		
1.3	<p>CMS: Central Management System – serverul central al sistemului de telegestiune rulează pe un server local dotat cu terminal de control, care nu generează costuri lunare cu abonamente de tip cloud. Controlul sistemului de iluminat trebuie să fie posibil din aplicația pentru browser web de pe terminalul local, fără conexiune la internet a serverului sau a echipamentelor hardware controlate.</p>		
1.4	<p>Sistemul este disponibil pentru utilizatori douăzeci și patru (24) de ore pe zi, șapte (7) zile pe săptămână.</p>		
1.5	<p>Sistemul necesită conexiune stabilă la internet numai pentru primirea de actualizări de la distanță, pentru a furniza legătura cu aplicația mobilă, pentru utilizarea asistentului virtual bazat pe inteligența artificială și/sau pentru controlul de pe alte terminale de la distanță, fiind capabil să comunice de pe terminalul local, fără conexiune la internet, cu echipamentele distribuite în teren.</p>		
1.6	<p>Sistemul este scalabil și modular permițând extinderea cu un număr nelimitat de echipamente controlate din aceeași platformă. Fiecare gateway sau punct de aprindere cu telegestiune va putea controla un număr nelimitat de aparate de iluminat dotate cu controller de telegestiune.</p>		
1.7	<p>Prin controlul punctelor de aprindere, sistemul este capabil să controleze în regim pornit/oprit liniile de alimentare cu aparate de iluminat convenționale, orice tehnologie, care nu sunt dotate cu controllere de telegestiune.</p>		
1.8	<p>Sistemul este capabil să creeze conturi multi-level în funcție de roluri și responsabilități:</p> <ul style="list-style-type: none"> - Administrator, cu acces complet la toate funcționalitățile disponibile - Operator, cu acces la funcționalități de monitorizare, control și rapoarte statistice 		

	<ul style="list-style-type: none"> - Tehnician mentenanță, cu acces funcțiile de depanare și raportare - Observator, cu acces la rapoarte privind funcționalitatea sistemului și economia de energie. <p>Se vor prezenta capturi de ecran care să demonstreze funcționalitatea.</p>		
1.9	Sistemul include mecanisme de sincronizare automată a ceasului CMS (Central Management Software) și a timezone-ului cu toate echipamentele de control din teren, conform cu poziția geografică a amplasamentului.		
1.10	Sistemul permite setarea unor scenarii de funcționare la nivel de aparat de iluminat, grup de aparate de iluminat și la nivel de punct de aprindere. În condițiile pierderii comunicăției cu serverul, echipamentele trebuie să funcționeze automat după ultimul scenariu prestabilit.		
1.11	<p>Sistemul este disponibil în limba română în integralitate:</p> <ul style="list-style-type: none"> - Interfața grafică: toate meniurile, butoanele, notificările, mesajele de eroare și etichetele să fie afișate în limba română. - Manualele și documentația tehnică – să fie furnizate în limba română, atât în format digital, cât și, dacă este necesar, în format tipărit. - Rapoartele și alertele – toate informațiile generate de sistem (inclusiv rapoarte, alerte și notificări) să fie redactate în limba română. - Mesaje și instrucțiuni pentru utilizatori – orice instrucțiune afișată în sistem trebuie să fie clară și accesibilă în limba română. 		
1.12	<p>Sistemul permite filtrări și căutări avansate pentru identificarea facilă a echipamentelor și amplasamentelor, respectiv cel puțin:</p> <ul style="list-style-type: none"> - Căutare/Filtrare după ID dispozitiv - Căutare/Filtrare după tip dispozitiv - Căutare/Filtrare după numele străzii - Căutare/Filtrare după nume de grup de dispozitive - Căutare/Filtrare după zone definite de utilizator 		

	<p>În cazul nodurilor compuse din mai multe echipamente (ex. Punct de aprindere și aparat de iluminat cu controller), sistemul va afișa distinct pe hartă componența nodului, cât și parametrii și setările fiecăruia dintre elementele componente.</p> <p>În cazul aplicațiilor mobile, sistemul va afișa atât poziția utilizatorului pe hartă cât și echipamentul selectat, cu opțiunea de ghidare a utilizatorului pentru a ajunge la echipamentul selectat.</p> <p>Se vor prezenta capturi de ecran care să demonstreze funcționalitatea.</p>		
1.13	<p>SERVER: Serverul local va fi afișat pe harta sistemului de telegestiune conform coordonatelor GPS de la instalare. La selecția serverului de pe harta se vor afișa informații esențiale despre acesta:</p> <ul style="list-style-type: none"> - Starea curentă - Starea și calitatea comunicației - Coordonatele de localizare - Capacitatea de stocare disponibilă la interogare - Sarcina procesorului la interogare - Istoricul de activitate, alerte, avarii și mentenanță - Liniile de comunicație stabilite cu echipamentele din teren - Alerte privind starea echipamentului - Alerte de securitate cibernetică, dacă serverul participă la o rețea locală <p>În aplicația de telegestiune se vor putea anexa documentații relevante (manuale de instalare, broșuri/fișe tehnice, rapoarte de service, etc.)</p> <p>Se vor prezenta capturi de ecran care să demonstreze funcționalitatea.</p>		
1.14	<p>PUNCTE DE APRINDERE: La selecția pe hartă a unui punct de aprindere se vor afișa informații esențiale despre acesta și opțiuni de comandă:</p> <ul style="list-style-type: none"> - Starea curentă - Coordonatele de localizare - Nivelul de echipare - Parametri electrici (frecvența, factor de putere, tensiune, putere activă/reactivă/aparentă, intensitate) și istoricul valorilor acestor parametri împreună cu data și ora înregistrării 		

	<ul style="list-style-type: none"> - Numărul de linii de alimentare și numărul de aparate de iluminat dotate cu controllere individual alimentate din fiecare linie, și afisate distinct pe harta - Scenariul de funcționare activ - Alertele și parametri de stare pentru fiecare linie electrică în parte, cu posibilitatea de a modifica pragurile de alertare pe fiecare linie în parte. - Opțiuni de interogare și de pornire/oprire a fiecărei linii de alimentare - Stare comunicației cu CMS-ul cu posibilitatea de a verifica ruta de comunicație de la fiecare Punct de aprindere la CMS, redundanța comunicației și puterea semnalului. <p>Din aplicația de telegestiune se vor putea anexa documentații relevante (manuale de instalare, broșuri/fișe tehnice, rapoarte de service, etc.)</p> <p>Se vor prezenta capturi de ecran care să demonstreze funcționalitatea.</p>		
	<p>Sistemul va fi capabil să alerteze intervențiile neautorizate sau neglijente (deschiderea sau menținerea în poziția deschis a ușii punctelor de aprindere cu telegestiune)</p> <p>Se vor prezenta capturi de ecran care să demonstreze funcționalitatea.</p>		
	<p>Sistemul va fi capabil să afișeze poziția selectorului mecanic din cadrul punctului de aprindere care indică modul de lucru al punctului de aprindere (manual/automat).</p> <p>Se vor prezenta capturi de ecran care să demonstreze funcționalitatea.</p>		
	<p>Sistemul va fi capabil să alerteze lipsa de alimentare cu energie electrică a unui punct de aprindere.</p> <p>Se vor prezenta capturi de ecran care să demonstreze funcționalitatea.</p>		
	<p>Sistemul va fi capabil să emită alerte pentru un punct de aprindere și pentru fiecare linie electrică în parte, în situația în care contactorii electromagnetici sunt defecti.</p>		

	Se vor prezenta capturi de ecran care să demonstreze funcționalitatea.		
	<p>Sistemul va fi capabil să alerteze, la nivel de punct de aprindere, socuri mecanice puternice asupra punctului de aprindere sau inclinarea în timp a suportului pe care este montat acesta (ex. Accident rutier)</p> <p>Se vor prezenta capturi de ecran care să demonstreze funcționalitatea.</p>		
	<p>Sistemul va fi capabil să alerteze, la nivel de punct de aprindere și linie electrică, anomalii legate de consumul de energie electrică, precum consum ridicat ce poate indica furt de energie electrică sau consum scăzut ce poate indica defectarea unor aparate de iluminat care nu sunt dotate cu controllere individuale (aparate de iluminat cu tehnologii convenționale, nemodernizate).</p> <p>Se vor prezenta capturi de ecran care să demonstreze funcționalitatea.</p>		
1.15	<p>PUNCTE LUMINOASE: La selecția unui aparat de iluminat de pe harta se vizualizează linia și punctul de aprindere din care este alimentat acesta, precum și aparatele de iluminat vecine lui. Se vor afișa informații esențiale despre punctul luminos:</p> <ul style="list-style-type: none"> - Starea curentă - Coordonatele de localizare - Nivelul de echipare - Parametri electrici (frecvența, factor de putere, tensiune, putere activă/reactivă/aparentă, intensitate) și istoricul valorilor acestor parametri împreună cu data și ora înregistrării - Scenariul de funcționare activ - Alertele și parametri de stare cu posibilitatea de a modifica pragurile de alertare. - Opțiuni de interogare și de pornire/oprire respectiv dimming - Starea și calitatea comunicației cu gateway sau punct de aprindere, cu posibilitatea de a verifica ruta de 		

	<p>comunicație de la fiecare controller la fiecare Punct de aprindere/gateway și mai departe până la CMS, inclusiv verificarea redundanței comunicatiei și puterea semnalului</p> <p>În aplicația de telegestiune se vor putea anexa documentații relevante (manuale de instalare, broșuri/fișe tehnice, rapoarte de service, etc.)</p> <p>Se vor prezenta capturi de ecran care să demonstreze funcționalitatea.</p>		
1.16	<p>Informațiile despre starea aparatelor de iluminat, consumul de energie, precum și avariile apărute sunt raportate în permanentă, înregistrate și stocate pe o perioadă nedeterminată într-o baza de date, împreună cu data, ora, indicativul și locația geografică a punctului luminos sau a punctului de aprindere.</p>		
	<p>Sistemul va fi capabil să alerteze, la nivel de punct luminos socuri mecanice puternice asupra aparatului de iluminat sau stalpului pe care este montat sau inclinarea în timp a stalpului.</p> <p>Se vor prezenta capturi de ecran care să demonstreze funcționalitatea.</p>		
	<p>Sistemul va fi capabil să alerteze, la nivel de punct luminos, dacă sursa (driverul) aparatului de iluminat este defectă (arsă).</p> <p>Se vor prezenta capturi de ecran care să demonstreze funcționalitatea.</p>		
	<p>Senzori: Aplicația de telegestiune va fi capabilă să integreze diferiți senzori (poluare, meteo, CO₂, temperatură, umiditate, ploaie, vânt, de mișcare, radar) realizați de producători distincți, precum și cu alte dispozitive de control, comandă și măsură, să poată crea hărți termo și/sau de trafic;</p>		
1.17	<p>PROGRAME DE FUNCȚIONARE: Sistemul permite definirea programului de funcționare standard la nivelul sistemului, precum și configurarea în avans a unor zile speciale/perioade cu program diferit de cel standard (Zilele municipiului/ oraș/ comuna, Paște, Crăciun etc).</p>		
1.18	<p>In mod standard, la nivel de sistem (valabil pentru întreaga rețea) aprinderea/stingerea se</p>		

	realizează în funcție de calendarul astronomic valabil în ziua de referință cu o eventuală marjă +/- aplicată la timpul de apus/răsărit. (de exemplu: cu 30 de minute înainte de apusul soarelui, cu 30 de minute după răsăritul soarelui).		
1.19	În cazul defectării echipamentelor, cu rezultat pierderea definitivă a informațiilor legate de calendarul de funcționare, ceasul astronomic și/sau fotocelula încorporată în punctele de aprindere vor prelua controlul pentru a porni și opri corpurile de iluminat, evitând astfel o întrerupere completă a iluminatului stradal pe timp de noapte.		
1.20	RAPORTARE: Sistemul este capabil să monitorizeze orele de funcționare, starea aparatelor de iluminat și a dispozitivelor electronice de control atât în scopuri de întreținere predictivă, cât și pentru asigurarea respectării garanției; sistemul va genera un raport automat cu numărul de ore de funcționare pentru fiecare punct luminos, identificat prin coordonate GPS, o medie a orelor de funcționare, nivelul de dimming la momentul interogării, nivelul de dimming programat (la momentul interogării), energia totală consumată de aparat pe toată durata de funcționare, coordonatele GPS ale aparatului de iluminat, valoarea puterii consumate în momentul interogării (w), pe întreaga durată a proiectului;		
1.21	Consumul de energie este disponibil fie pe intervale de timp configurabile, fie la cerere, la nivel de sistem, localitate, zone/grupuri de dispozitive și dispozitiv. Totodată sistemul va putea genera reprezentări grafice comparative ale consumurilor de energie. Se vor prezenta capturi de ecran care să demonstreze funcționalitatea.		
1.22	Sistemul permite generarea de statistici și rapoarte din datele stocate despre consumul de energie de la nivelul altor consumatori integrați în sistem (de exemplu: iluminat festiv, arhitectural etc.).		
1.23	Sistemul permite utilizatorului stabilirea tipului de raport urmărit (consum energie, avarii),		

	precum și a intervalelor de timp de interes sau a perioadelor ce se doresc a fi comparate.		
1.26	Sistemul permite generarea de statistici și rapoarte din datele stocate despre avariile generate de dispozitivele sistemului.		
1.27	Sistemul permite utilizatorului stabilirea tipului de raport urmărit (consum energie, avarii), precum și a intervalelor de timp de interes sau a perioadelor ce se doresc a fi comparate. Sistemul va permite utilizatorilor cu rol de observator să genereze un raport actualizat, prin apăsarea unui buton din aplicație denumit „generează raport“;		
1.28	ALERTARE: Sistemul este capabil să identifice defecțiunile și anomaliile tuturor echipamentelor hardware și ale alimentării cu energie electrică;		
1.29	Sistemul va păstra un istoric cu alertele și avariile înregistrate în sistem, precum și evenimente declanșatoare, împreună cu data producerii lor și va permite accesarea acestora prin interfața utilizator pentru o perioadă prestabilită.		
1.30	Sistemul permite consultarea online, cât și offline (de pe terminalul serverului local), a poziției geografice pe harta a tuturor dispozitivelor hardware, funcționale sau avariate.		
1.31	MENTENANȚĂ ȘI OPERARE: În cazul unei defecțiuni identificate la nivelul sistemului, utilizatorii cu rol în soluționarea acestora (rol de tehnician de mentenanță) vor fi informați în mod automat prin email și/sau prin interfața aplicației mobile de telegestiune despre apariția unei noi avarii, putând fi direcționați la cerere către coordonatele nodului pentru constatare și/sau remediere.		
1.32	Sistemul de telegestiune este capabil să genereze sarcini pentru conturile de tip tehnician-mentenanță, prin care se pot emite ordine de mentenanță preventivă programată sau corectivă. Sistemul va genera automat un set de activități specifice în funcție de tipul de avarie, ghidând tehnicianul pentru soluționare. Utilizând aplicația mobilă, utilizatorul tehnician-mentenanță va putea genera rapoarte privind		

	<p>intervenția efectuată, inclusiv documentată fotografic. Aplicația va genera rapoarte de activitate în timp real în funcție de activitățile desfășurate de tehnician pentru îndeplinirea sarcinii utilizând aplicația mobilă de telegestiune iar utilizatorii cu rol de Administrator pot vizualiza în orice moment progresul înregistrat în remediarea comenzilor plasate pentru tehnicieni. Se vor prezenta capturi de ecran care să demonstreze funcționalitatea.</p>		
	<p>Sarcinile generate pentru conturile cu rol de tehnician vor putea fi alocate individual pentru fiecare terminal cu aplicația mobilă de telegestiune instalată. Sarcinile complexe vor putea fi împărțite automat pentru oricâte terminale mobile.</p>		
1.33	<p>GRUPURI DE LUCRU: Sistemul va fi capabil să formeze grupuri de aparate de iluminat la nivel de tronson de drum sau grupuri de lucru în zone de interes (intersecții, treceri de pietoni, parcuri, pietonal) la care la care pot fi alocate oricare dintre aparatele de iluminat existente în sistemul de control. În caz de nevoie, aceste aparate de iluminat pot fi transferate într-un mod facil pe alte grupuri de lucru sau de lungă durată, pentru iluminat de sărbători etc.</p>		
1.34	<p>EXPORT/IMPORT DE DATE: Sistemul are capacitatea de a importa un fișier de date .csv, .xml, .json sau orice alt tip de fișier de date conținând cel puțin:</p> <ul style="list-style-type: none"> - Coordonatele de localizare ale fiecărui nod (aparat de iluminat + controller, senzor, Punct de aprindere, etc) ce urmează a fi instalate - Parametri fiecărui nod (puteri instalate, tip de consolă, tip de stâlp, etc.) <p>Pe parcursul instalării dispozitivelor pe teren, în aplicația Web vor fi afișate pe hartă simbolurile specifice și statusul dispozitivelor instalate sau în curs de instalare, conturile cu rol de administrator putând verifica stadiul și corectitudinea instalării în orice moment. Se vor prezenta capturi de ecran care să demonstreze îndeplinirea funcționalității. Va fi</p>		

	pus la dispozitie un fisier de test in format .xml sau similar petru a fi importat in contul demo.		
1.35	Sistemul are capacitatea de a genera un fisier de date .csv, .xml, .json sau orice alt tip de fisier de date care să poată fi importate (modelate pentru importare) în softwareuri terțe, cum ar fi sistemele de gestionare a activelor (AMS), sistemele de informații geografice (GIS); Se vor prezenta capturi de ecran care să demonstreze funcționalitatea.		
1.36	CONTROLUL MANUAL: În mod uzual, sistemul va funcționa pe baza unor scenarii automate de funcționare. Controlul automat are la baza /programele sau scenariile de functionare standard sau specifice, definite de catre utilizator, de la nivelul intregului sistem controlat pana la nivelul unui aparat de iluminat individual.		
1.37	Control manual permite controlul sistemului de la distanta, prin intermediul comenzilor executate de catre utilizator prin aplicația web, sau mobila, dupa caz.		
1.38	Trecerea in modul de comanda manuală se setează pentru o perioada limitata de timp, stabilită de utilizator în aplicația de telegestiune, după care sistemul revine în modul de comandă automată. Trecerea în modul de comandă manuală se va putea face numai după introducerea parolei/ PIN-ului pentru confirmarea dreptului de utilizare. Se vor prezenta capturi de ecran care să demonstreze funcționalitatea.		
2	Specificatii de performanta si conditii privind siguranță		
2.1	SECURITATE: Sistemul de telegestiune va asigura nivelul de securitate necesară operării neîntrerupte: <ul style="list-style-type: none"> - Aplicațiile mobile vor fi disponibile în medii sigure de descărcare, în magazinele Play și AppStore - Accesul se face pe baza de Nume Utilizator, Parola si Autentificare în Doi Pași, cu generare de cod de acces unic, prin email si/sau SMS. 		

	<p>Terminalele mobile care ruleaza aplicația mobilă de telegestiune vor fi controlate, în sensul validării și invalidării dreptului de acces, din aplicația de telegestiune, de către utilizatorii cu rol de Administrator. Din motive de securitate validarea și revalidarea drepturilor de acces se face prin scanarea, cu terminalul mobil, a unui cod QR unic, generat, pentru o durată limitată de timp, de utilizatorul cu rol de Administrator și afișat pe terminalul serverului local.</p> <p>În orice moment, utilizatorul poate revoca dreptul de utilizare unui terminal mobil.</p> <p>Se vor prezenta capturi de ecran care să demonstreze funcționalitatea.</p>		
2.2	<p>Comunicația utilizează un algoritm de criptare ce asigură securitatea întregului sistem. Toate comunicațiile cu CMS, între CMS și echipamente sau între echipamente sunt criptate cu algoritmi de criptare AES 128 bit (sau similar)</p>		
2.3	<p>Sistemul permite interconectarea cu o platforma de terță parte prin intermediul unei Interfețe Programabile de Aplicații (API);</p>		
2.4	<p>INTEROPERABILITATE: Sistemul poate integra senzori de terță parte (stații meteo - senzori de poluare, CO2, temperatura, umiditate, ploaie, ninsoare, senzori de mișcare, etc.) și va putea genera hărți termo și/sau de trafic;</p> <p>Se va prezenta lista echipamentelor compatibile</p>		
2.5	<p>Sistemul permite configurarea de valori limită pentru parametrii monitorizați sub formă de intervale numerice și asocierea unuia sau mai multor astfel de intervale la un tip de alertă. Sistemul este capabil să alerteze utilizatorul asupra unui eventual consum neautorizat de energie electrică din rețeaua de iluminat public sau depășirea unor valori înregistrate de senzorii integrabili.</p> <p>Se vor prezenta capturi de ecran care să demonstreze funcționalitatea.</p>		
2.6	<p>Sistemul permite integrarea GIS pentru diferite elemente identificabile (stâlpi, posturi de transformare, panouri electrice de distribuție, gaz, apă/canal, parcaje etc.), cu posibilitatea de atribuire a informațiilor ce țin de mentenanța acestora, dar și de inventarierea lor;</p>		

	<p>Din aplicația de telegestiune se vor putea anexa documentații relevante (manuale de instalare, broșuri/fișe tehnice, rapoarte de service, etc.)</p> <p>Se vor prezenta capturi de ecran care să demonstreze funcționalitatea.</p>		
	<p>Sistemul permite afisarea imaginilor preluate de la camere video de supraveghere, pentru verificarea suplimentară a funcționării echipamentelor în teren.</p> <p>Se vor prezenta capturi de ecran care să demonstreze funcționalitatea.</p>		
2.7	<p>Aplicația de telegestiune permite interogarea aparatelor de iluminat prin scanarea codului QR cu care sunt inscripționate, fiind obținute cel puțin următoarele date, indiferent dacă aparatul de iluminat este sau nu în funcțiune:</p> <ul style="list-style-type: none"> - Nume produs; - Cod produs; - Puterea nominală; - Fluxul luminos; - Culoarea aparatului; - Temperatura de culoare a luminii; - Indicele de redare al culorii; - Tipul distribuției luminoase; - Numărul de LED-uri; - Clasa de izolație; - Factorul de putere; - Data producției; - Gradul de etanșeitate IP; - Gradul de rezistență la impact IK; - Greutate; - Tipul LED-urilor; - Dimensiunea permisă a consolei de fixare Φ; - Tipul driverului; - Opțiunea de control; - Opțiuni de telemanagement; - Furnizeaza codurile de comandă pentru piese de schimb: driver, modul LED, etc. <p>Setări driver:</p> <ul style="list-style-type: none"> - Interval dimming; - Program dimming; - Curent funcționare; - CLO (Constant Light Output). 		

	<p>Utilizatorul va putea adăuga informații suplimentare cu privire la identificarea și istoricul echipamentului, precum:</p> <ul style="list-style-type: none"> - Localizarea instalării (referințe, numărul stâlpului, etc.) - Istoricul operațiunilor de mentenanță și service <p>Accesul la aceste informații va fi protejat prin autentificare cu nume de utilizator și parolă prestabilite.</p> <p>Informațiile pot fi exportate pentru întocmirea de rapoarte de funcționare prin generarea din aplicație a unui fișier .csv, .xml sau orice alt tip de fișier de date.</p>		
2.8	<p>Aplicația de telegestiune va avea integrat un asistent virtual bazat pe inteligență artificială care să ghideze utilizatorul în folosirea aplicației web și mobile: navigare în interfață, identificarea meniurilor, explicarea funcțiilor de monitorizare, control, rapoarte, alerte și hărți. Asistentul virtual va cunoaște cantitativ și calitativ sistemul de telegestiune implementat și va fi capabil să ofere la cerere:</p> <ul style="list-style-type: none"> - Rapoarte de activitate personalizate, bazate pe date existente în server, ce țin de consum, alerte, avarii, etc. - Sugestii și/sau soluții la cererile utilizatorului ce țin de maximizarea rezultatelor în exploatare (reducerea consumului de energie electrică, mentenanța preventivă) - Predictii și/sau estimări cu privire la situația actuală și/sau situații simulate <p>Se vor prezenta capturi de ecran iar funcționalitatea va fi disponibilă în contul demo.</p>		
3	Condiții privind conformitatea cu standardele relevante		
3.1	Se va prezenta fișă tehnică emisă de producător din care să reiasă îndeplinirea tuturor cerințelor;		
3.2	Se va prezenta certificat de conformitate pentru întreg sistemul de telegestiune, conform directivelor esențiale ce va confirma că sistemul de telegestiune cu toate elementele sale componente (controller punct luminos, punct de aprindere cu telegestiune și gateway) respectă		

	<p>următoarele standarde: SR EN 61439-1:2012, SR EN 61439-5:2012, SR EN 61000-6-3:2007 + A1:2011 + AC:2012, SR EN 55032:2015 + AC:2016, SR EN 55011:2016 + A1:2017, SR EN IEC 61000-3-2:2019, SR EN 61000-3-3:2014, SR EN IEC 61000-6-1:2019, SR EN 55035:2017, SR EN 61000-4-2:2009, SR EN 61000-4-3:2006 + A1:2018 + A2:2011, SR EN 61000-4-4:2013, SR EN 61000-4-5:2015, SR EN 61000-4-6:2014, SR EN 61000-4-8:2010, SR EN 61000-4-11:2015, SR EN 60068-2-1:2007, SR EN 60068-2-2:2008, 62262:2004, SR EN 60529:1995 + A1:2003 + A2:2015 + AC:2017 + AC:2019 emis de către un organism de certificare acreditat în conformitate cu SR EN ISO/CEI 17065:2013; Se va prezenta acreditarea organismului de certificare.</p>		
3.3	<p>Sistemul de telegestiune propus trebuie să fie compatibil TALQ sau similar pentru interoperabilitate prin API standard TALQ cu alte sisteme Smart City. Soluția ofertată va apărea pe pagina de internet a consorțiului TALQ la secțiunea produse certificate https://www.talq-consortium.org/certified-products.html. Pentru platforme/consorții/alianțe similare TALQ se va demonstra apartenența și similaritatea.</p>		
3.4	<p>Se va prezenta audit de securitate cibernetică și test de penetrare a aplicației ofertate eliberate de un organism atestat de către Directoratul Național de Securitate Cibernetică (DNSC) sau similar.</p>		
3.5	<p>Demonstrarea capabilităților software sistemului de telegestiune se va face prin prezentarea unui cont demo pentru componentele software ale sistemului de telegestiune (web și mobile) care va permite Beneficiarului să vizualizeze și să testeze funcționalitățile minimale. În contul demo se vor afișa dispozitive reale, instalate în teren sau dispozitive virtuale, simulate pentru fiecare componenta a sistemului de telegestiune, în cantități suficiente pentru a verifica toate funcționalitățile. Pentru funcționalitățile ce nu pot fi demonstrate prin contul demo (alerte, notificări, etc) și pentru funcționalitățile indicate</p>		

	se vor anexa capturi de ecran din aplicațiile utilizate.		
4	Condiții de garanție și postgaranție		
4.1	Condiții de garanție: componente sistem de telegestiune - minim 5 ani.		
4.2	Licență de utilizare software cu drepturi de utilizare. Se vor asigura actualizări de software gratuite pe durata de garanție. Se vor prezenta condițiile de licențiere.		
4.3	Condiții post garanție: componente sistem de telegestiune - se înlocuiesc contracost cu componente identice sau versiuni actualizate, cu funcțiuni similare celor livrate inițial - perioada de minim 5 ani. Actualizări de software disponibile contracost în perioada de post garanție		
5	Alte condiții cu caracter tehnic		
5.1	Echipamentul va fi însoțit de instrucțiuni de instalare și montaj.		

PROIECTANT:
SC CRISBO COMPANY SRL



Denumire investitie: "Modernizarea sistemului de iluminat public stradal în comuna Gârlăciu, județul Constanța"
 Beneficiar: Comuna Gârlăciu, Județul Constanța
 Proiectant: S.C. CRISBO COMPANY S.R.L.

GRAFIC GENERAL DE IMPLEMENTARE

Denumire activitate/subactivitate	LUNA											
	1	2	3	4	5	6	7	8	9	10	11	12
Mobilizare și aprovizionare												
Preluare amplasament												
Demontarea aparatelor de iluminat stradale existente												
Demontarea consolelor existente												
Demontarea cablurilor de alimentare AIL existente												
Demontarea clemelor de legătură existente												
Montare AIL LED cu telegestiune în punct luminos												
Montarea de console de susținere a AIL stradale												
Montarea de coliere de prindere												
Realizarea legăturii electrice în rețeaua existentă												
Instalare sistem de telegestiune în punct de aprindere												
Instalare sistem de telegestiune în punct luminos												
Testare și punere în funcțiune												

Proiectant,
 Ing. Alice Panțiru

PARTE DESENATĂ

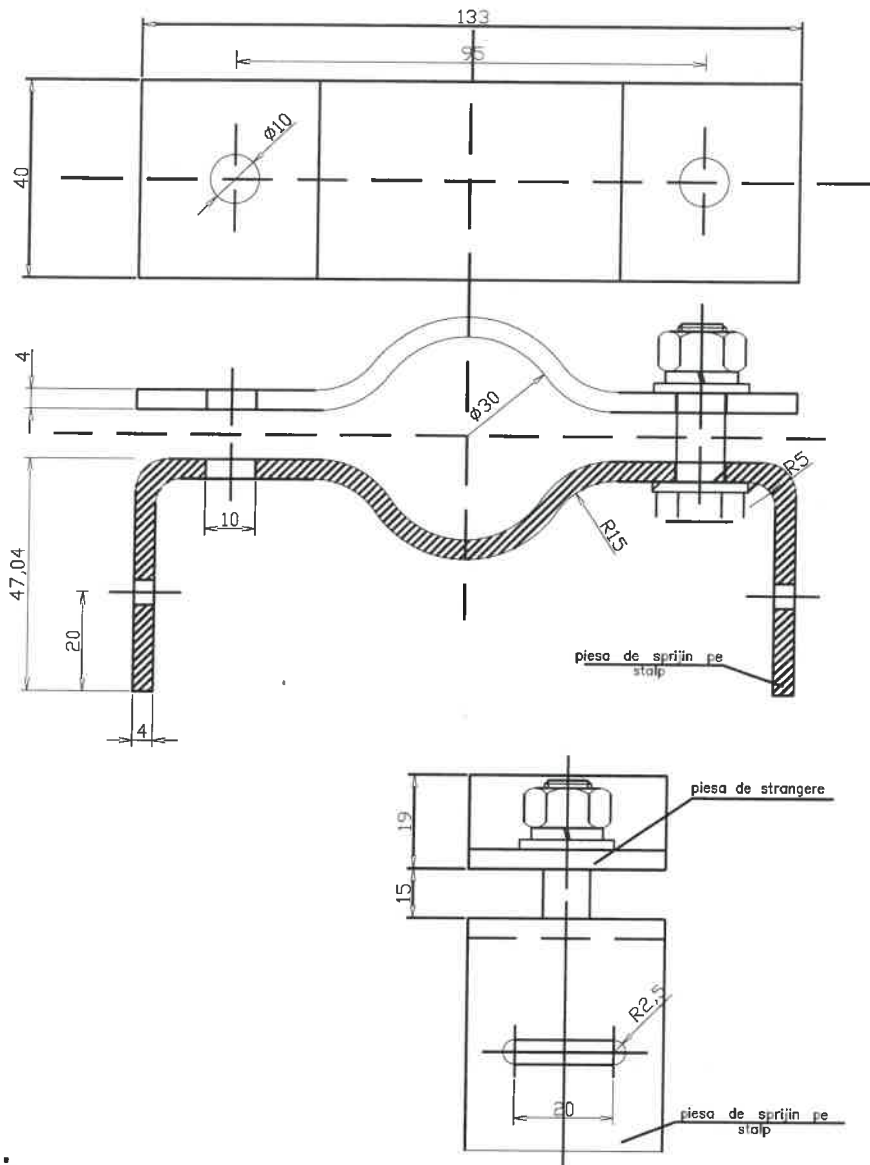

Nota:

Piesa universală de fixare a consolei se execută conform detaliului de execuție, din platbandă de oțel 40×4 mm, cu caracteristici mecanice conforme EN 10025-2, calitatea S235J0 sau echivalent.





Lungimea desfășurată a piesei de sprijin pe stâlp este de 245 mm, iar a piesei de strângere este de 150 mm, valori constructive aferente soluției adoptate.

Muchiile ascuțite se vor teși 0,5×45°, iar toleranțele pentru cotele libere sunt conform ISO 2768-m.

În cazul executării din materiale neprotejate, protecția anticorozivă se va realiza prin zincare termică, conform SR EN ISO 1461 (ultima ediție).

Montajul pe stâlp se va realiza cu benzi de montaj și cataramă, cu tensionarea benzii prin ustensilă dedicată, asigurând fixarea fermă a ansamblului și stabilitatea acestuia în exploatare.



VERIFICATOR	NUME	SEMNATURA	CERINTA	REFERAT - NR. - DATA
			Email: crisbocompany@gmail.com Adresă de corespondență și punct de lucru Iasi : Șos. Națională 178-180 DEPARTAMENT PROIECTARE	BENEFICIAR: U.A.T. Gârliciu CONTRACTOR: AMPLASAMENT: Comuna Gârliciu, județul Constanța FAZA: P.Th. Nr.: CC614/2026
SPECIFICATIE	NUME	SEMNATURA	SCARA	TITLU PROIECT: Modernizarea sistemului de iluminat public stradal în comuna Gârliciu, județul Constanța
SEF PROIECT	Ing. Andrei Cârlescu		1:-	TITLU PLANSA: Detaliu de execuție colier universal pentru fixare console cu banda de montaj aparate iluminat stradal Plansa nr.: DE01
PROIECTAT	Ing. Alice Panțiru		Data:	
DESENAT	Ing. Alice Panțiru		2026	

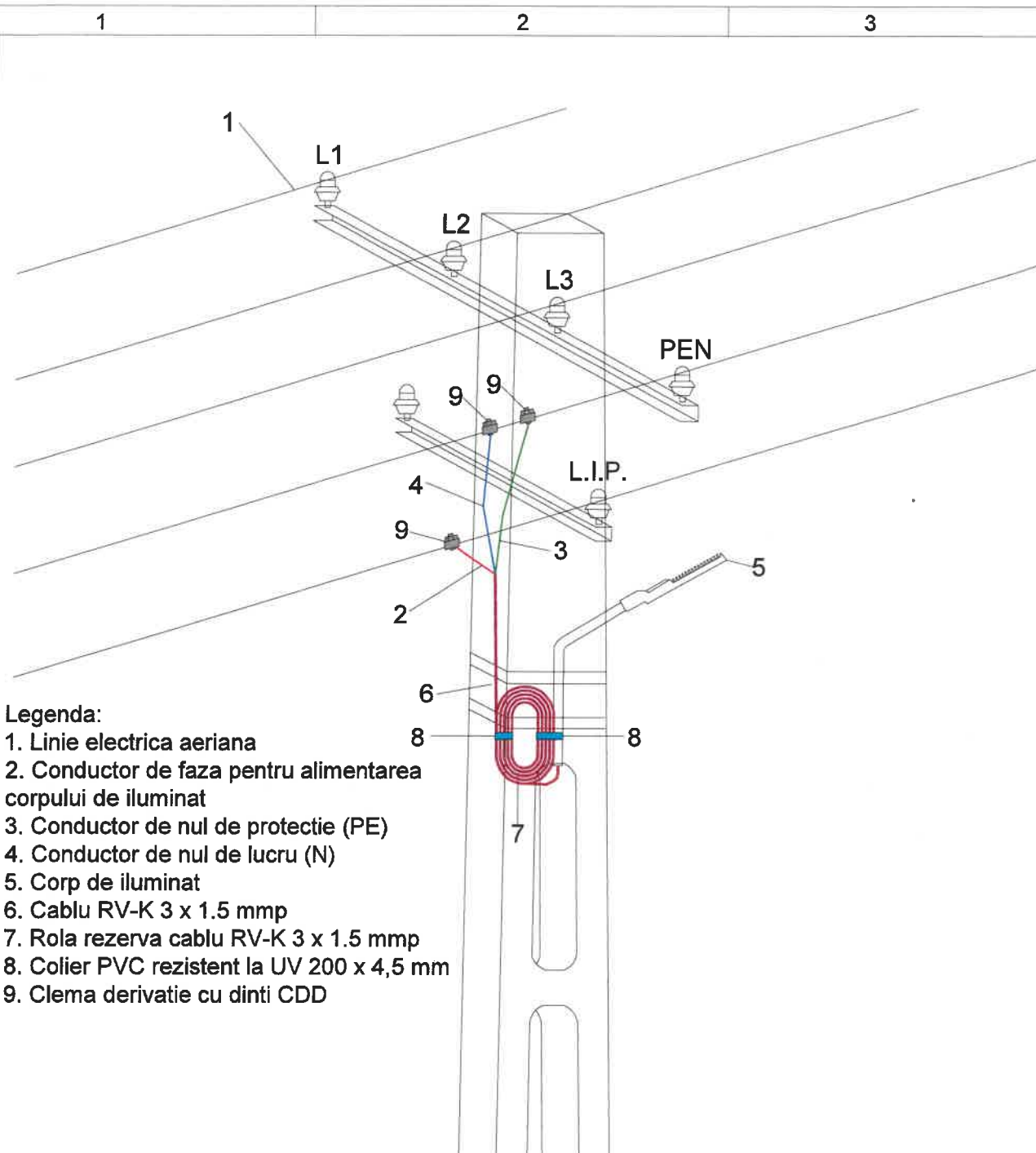

Legenda:

- 1. Linie electrica aeriana
- 2. Conductor de faza pentru alimentarea corpului de iluminat
- 3. Conductor de nul de protectie (PE)
- 4. Conductor de nul de lucru (N)
- 5. Corp de iluminat
- 6. Cablu RV-K 3 x 1.5 mmp
- 7. Rola rezerva cablu RV-K 3 x 1.5 mmp
- 8. Colier PVC rezistent la UV 200 x 4,5 mm
- 9. Clema derivatie cu dinti CDD

Nota:

- Se interzice dezizolarea conductoarelor cu unelte tăietoare (ex. cutter); dezizolarea se va realiza exclusiv cu dispozitive dedicate, corespunzătoare tipului și secțiunii conductorului.
- Capul terminal se va executa astfel încât partea activă neizolată a conductorului să nu fie aparentă la realizarea conexiunii dintre CDD și rețeaua de distribuție, asigurându-se protecția împotriva atingerilor accidentale.
- Poziționarea consolei față de rețeaua de distribuție se va stabili în funcție de condițiile reale din teren, consola putând fi montată atât deasupra, cât și sub conductoarele rețelei, cu respectarea prescripțiilor tehnice aplicabile și a distanțelor de siguranță în exploatare.
- Înălțimea de montaj a aparatului de iluminat va respecta, pe cât posibil, valorile rezultate din calculul lumintehnic aprobat; eventualele abateri impuse de situația din teren vor fi limitate la minimul necesar, fără afectarea siguranței în exploatare și a funcționalității sistemului de iluminat.

VERIFICATOR	NUME	SEMNATURA	CERINTA	REFERAT - NR. - DATA
			Email: crisbocompany@gmail.com Adresă de corespondență și punct de lucru Iași : Sos. Națională 178-180 DEPARTAMENT PROIECTARE	BENEFICIAR: U.A.T. Gârlăciu CONTRACTOR: AMPLASAMENT: Comuna Gârlăciu, județul Constanța FAZA: P.Th. Nr.: CC614/2026
SPECIFICATIE	NUME	SEMNATURA	SCARA	TITLU PROIECT: Modernizarea sistemului de iluminat public stradal în comuna Gârlăciu, județul Constanța
SEF PROIECT	Ing. Andrei Cârlescu		1:-	TITLU PLANSA: Detaliu de execuție conexiuni electrice la rețea clasică existentă pentru aparatul de iluminat
PROIECTAT	Ing. Alice Panțiru		Data: 2026	
DESENAT	Ing. Alice Panțiru			

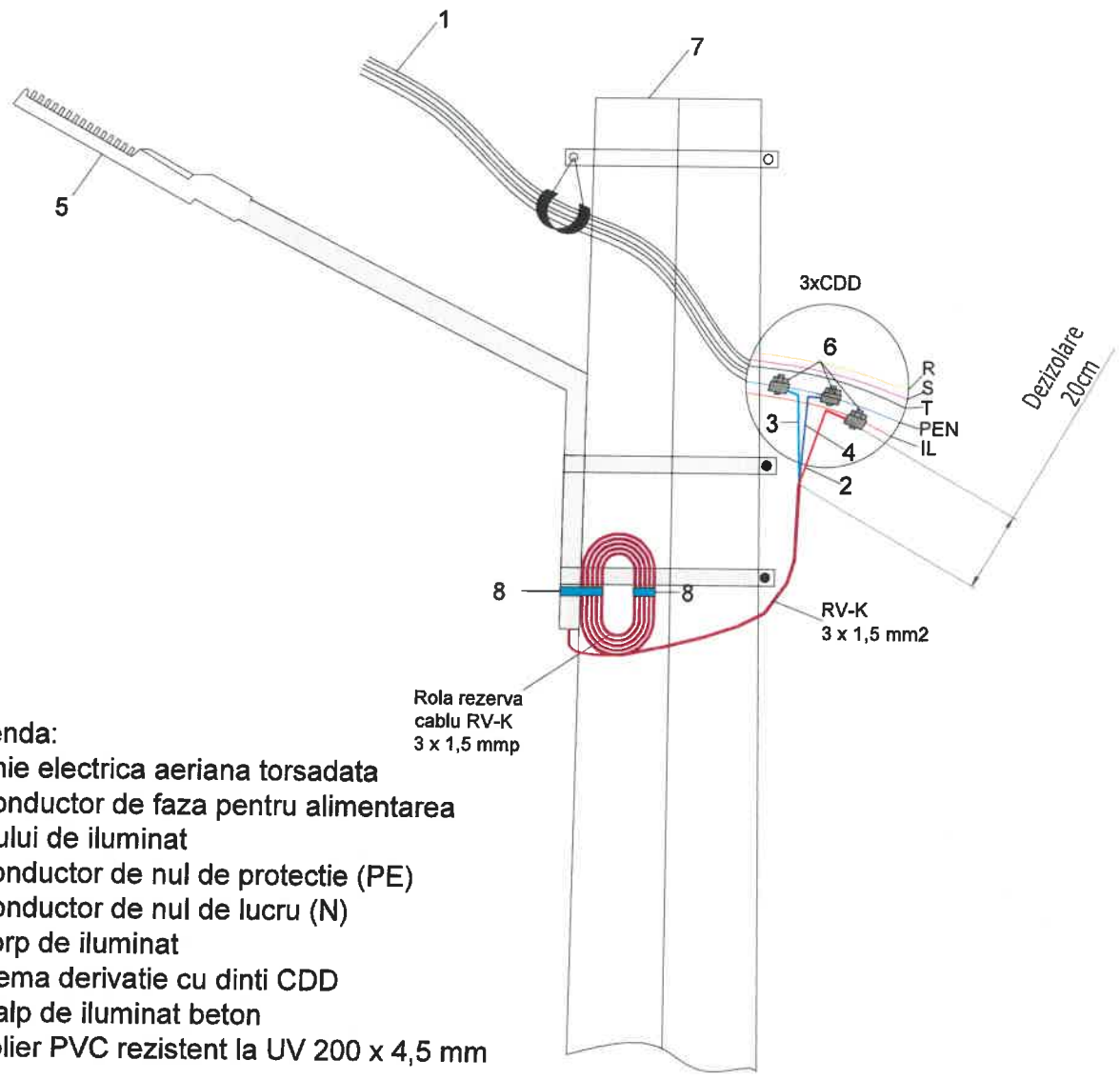

Legenda:

1. Linie electrica aeriana torsadata
2. Conductor de faza pentru alimentarea corpului de iluminat
3. Conductor de nul de protectie (PE)
4. Conductor de nul de lucru (N)
5. Corp de iluminat
6. Clema derivatie cu dinti CDD
7. Stalp de iluminat beton
8. Colier PVC rezistent la UV 200 x 4,5 mm

Nota:

- Se interzice dezizolarea conductoarelor cu unelte tăietoare (ex. cutter); dezizolarea se va realiza exclusiv cu dispozitive dedicate, corespunzătoare tipului și secțiunii conductorului.
- Capul terminal se va executa astfel încât partea activă neizolată a conductorului să nu fie aparentă la realizarea conexiunii dintre CDD și rețeaua de distribuție, asigurându-se protecția împotriva atingerilor accidentale.
- Poziționarea consolei față de rețeaua de distribuție se va stabili în funcție de condițiile reale din teren, consola putând fi montată atât deasupra, cât și sub conductoarele rețelei, cu respectarea prescripțiilor tehnice aplicabile și a distanțelor de siguranță în exploatare.
- Înălțimea de montaj a aparatului de iluminat va respecta, pe cât posibil, valorile rezultate din calculul lumintehnic aprobat; eventualele abateri impuse de situația din teren vor fi limitate la minimul necesar, fără afectarea siguranței în exploatare și a funcționalității sistemului de iluminat.

VERIFICATOR	NUME	SEMNATURA	CERINTA	REFERAT - NR. - DATA
				BENEFICIAR: U.A.T. Gârliciu CONTRACTOR: AMPLASAMENT: Comuna Gârliciu, județul Constanța
FAZA: P.Th. Nr.: CC614/2026				 
SPECIFICATIE	NUME	SEMNATURA	SCARA	
SEF PROIECT	Ing. Andrei Cârlescu	<i>[Signature]</i>	1:-	
PROIECTAT	Ing. Alice Panțiru	<i>[Signature]</i>	Date: 2026	
DESENAT	Ing. Alice Panțiru	<i>[Signature]</i>		TITLU PLANSA: Detaliu de executie conexiuni electrice la retea torsadata existenta pentru aparatul de iluminat
TITLU PROIECT: Modernizarea sistemului de iluminat public stradal în comuna Gârliciu, județul Constanța				Plansa nr.: DE03

1

2

3

E

E

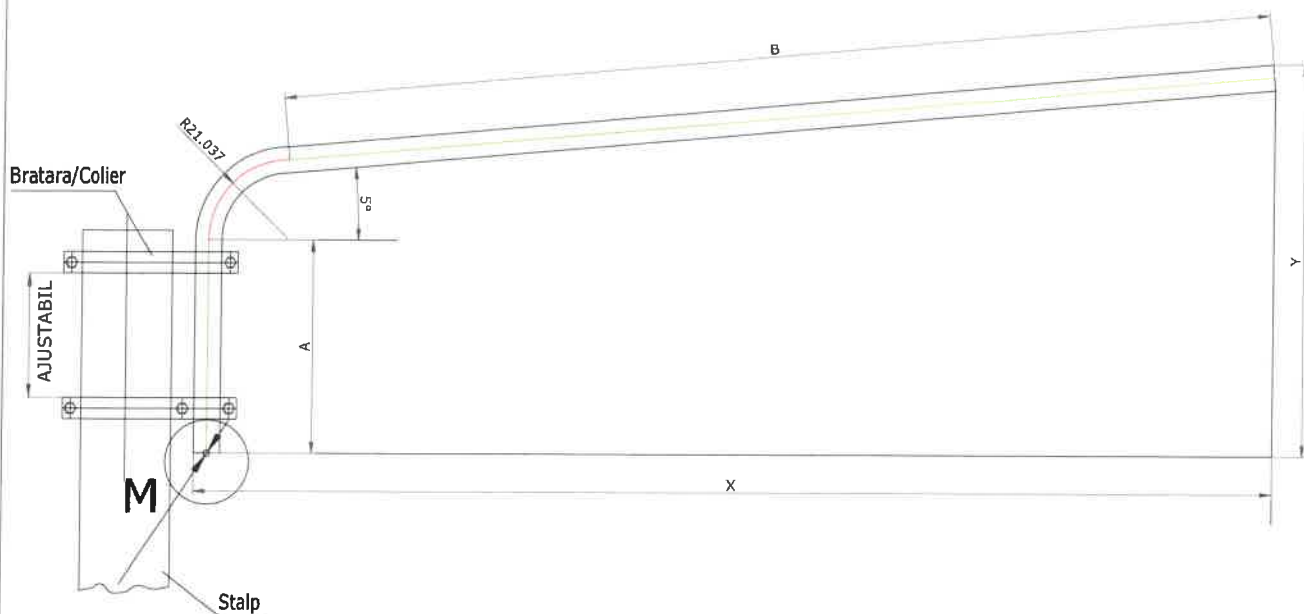

M
Scara 1:2

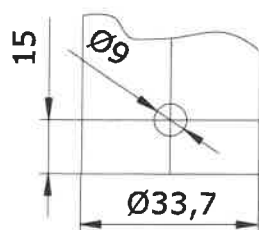

DIMENSIUNI					
TIPUL	A	B	X	Y	LUNGIMEA DESFASURATA
32U1Z05S100	300	500	671	517	1000
32U1Z05S150	400	900	1069	653	1500
32U1Z05S200	400	1400	1567	697	2000
32U1Z05S250	500	1800	1966	831	2500
32U1Z05S300	800	2000	2165	1149	3000

Nota:

- Distanța între axele brațurilor/colierelor de montaj se va adapta condițiilor reale din teren, cu respectarea unei valori uzuale de cca. 200 mm;
- Rândurile evidențiate în tabel indică varianta de consolă utilizată;
- Se utilizează țevă OLZn 33,7x2,9 mm; calitatea oțelului conform EN 10255 / EN 10217-1 / EN 10216-1 / STAS 7656, S195T;
- În cazul utilizării țevii negre, protecția anticorozivă se realizează prin zincare termică, cu strat minim 395 g/m², conform SR EN ISO 1461 (ultima ediție), atât la interior cât și la exterior, după execuție conform desen; se vor asigura orificii de aerisire/drenaj necesare procesului de zincare;
- Se introduce în brațul consolei cablul de alimentare al aparatului de iluminat;
- Se fixează pe stâlp consola și colierele la distanțele prevăzute;
- Se montează brațul consolei în coliere;
- Se reglează alinierea și verticalitatea consolei;
- Se strâng șuruburile de prindere ale brațului și ale colierelor la cuplul recomandat de producător; în lipsa acestuia, pentru șuruburi M10 clasa 8.8 se aplică un cuplu orientativ de 4,0-5,0 daNm, astfel încât ansamblul să fie rigid și -să nu permită rotirea consolei sub acțiunea vântului;
- Greutatea țevii este de aprox. 2,20 kg/m (valoare orientativă, în funcție de toleranțe și acoperiri).

VERIFICATOR	NUME	SEMNATURA	CERINTA	REFERAT - NR. - DATA
		Email: crisbocompany@gmail.com Adresă de corespondență și punct de lucru Iasi : Șos. Națională 178-180 DEPARTAMENT PROIECTARE		BENEFICIAR: M.A.T. Gârliciu CONTRACTOR: AMPLASAMENT: Comuna Gârliciu, județul Constanța FAZA: P.Th. Nr.: CC614/2026
SPECIFICATIE	NUME	SEMNATURA	SCARA	TITLU PROIECT: Modernizarea sistemului de iluminat public stradal în comuna Gârliciu, județul Constanța
SEF PROIECT	Ing. Andrei Cârlescu		1:-	Planșa nr.: DE04
PROIECTAT	Ing. Alice Panțiru		Data:	
DESENAT	Ing. Alice Panțiru		2026	
				TITLU PLANSA: Detallu de execuție consola 1

1

2

3

A4(297x210 mm)

A

A

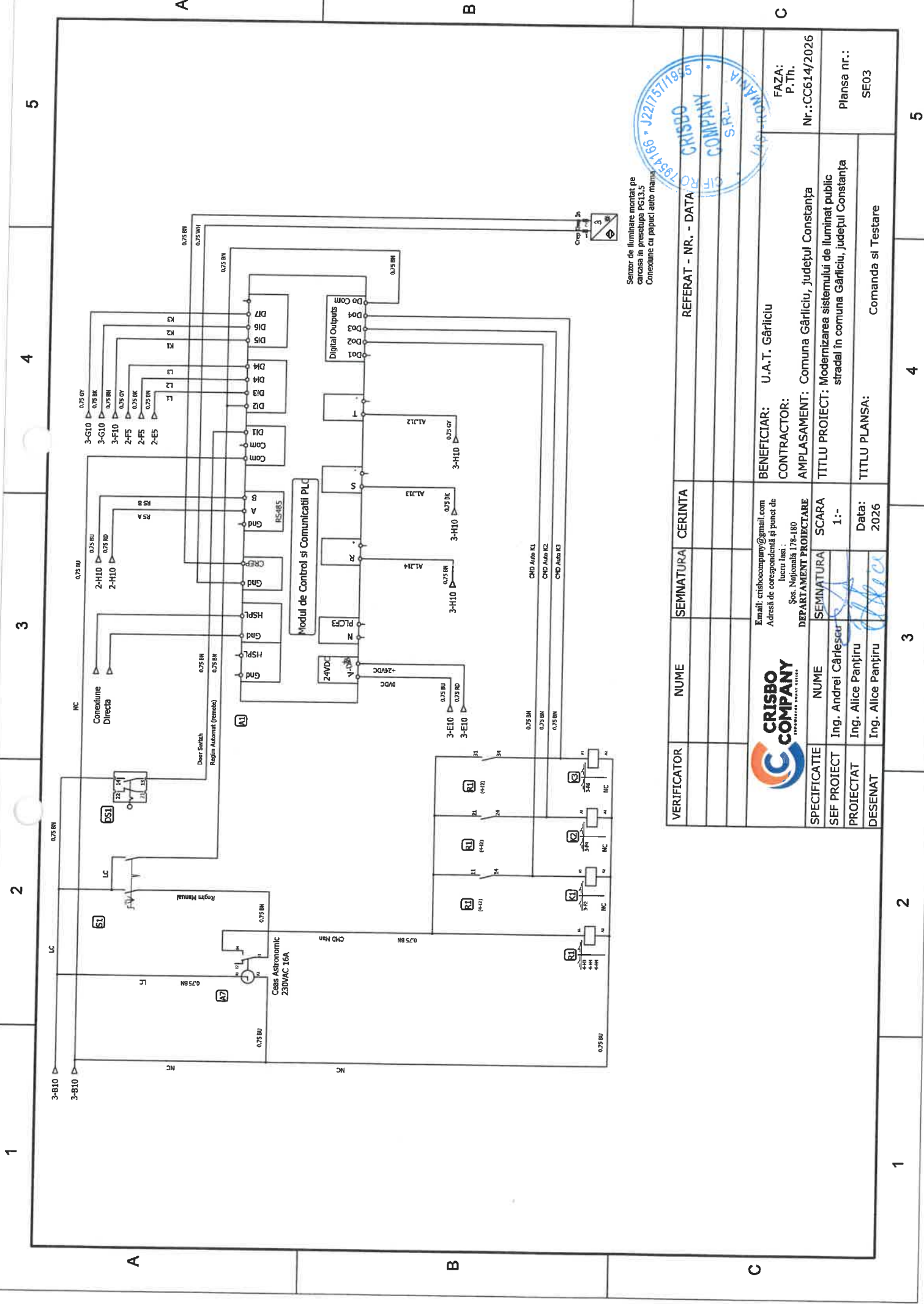

Senzor de iluminare montat pe
canoasa in presetupa PG13.5
Conexiune cu papucii auto manna



VERIFICATOR	NUME	SEMNATURA	CERINTA	REFERAT - NR. - DATA
<p>CRISBO COMPANY INGINERIE SI SERVICII</p> <p>Email: crisbocompany@gmail.com Adresa de corespondenta si punct de lucru Iasi: Soc. Nationala 176-180 DEPARTAMENT PROIECTARE</p>				
SPECIFICATIE	NUME	SEMNATURA	SCARA	BENEFICIAR: U.A.T. Gârliciu
SEF PROIECT	Ing. Andrei Cârlescu		1:-	CONTRACTOR:
PROIECTAT	Ing. Alice Panjiru			AMPLASAMENT: Comuna Gârliciu, județul Constanța
DESENAT	Ing. Alice Panjiru			TITLU PROIECT: Modernizarea sistemului de iluminat public siralal în comuna Gârliciu, județul Constanța
				TITLU PLANSA: Comanda si Testare
				FAZA: P.Th.
				Nr.:CC614/2026
				Planșa nr.: SE03

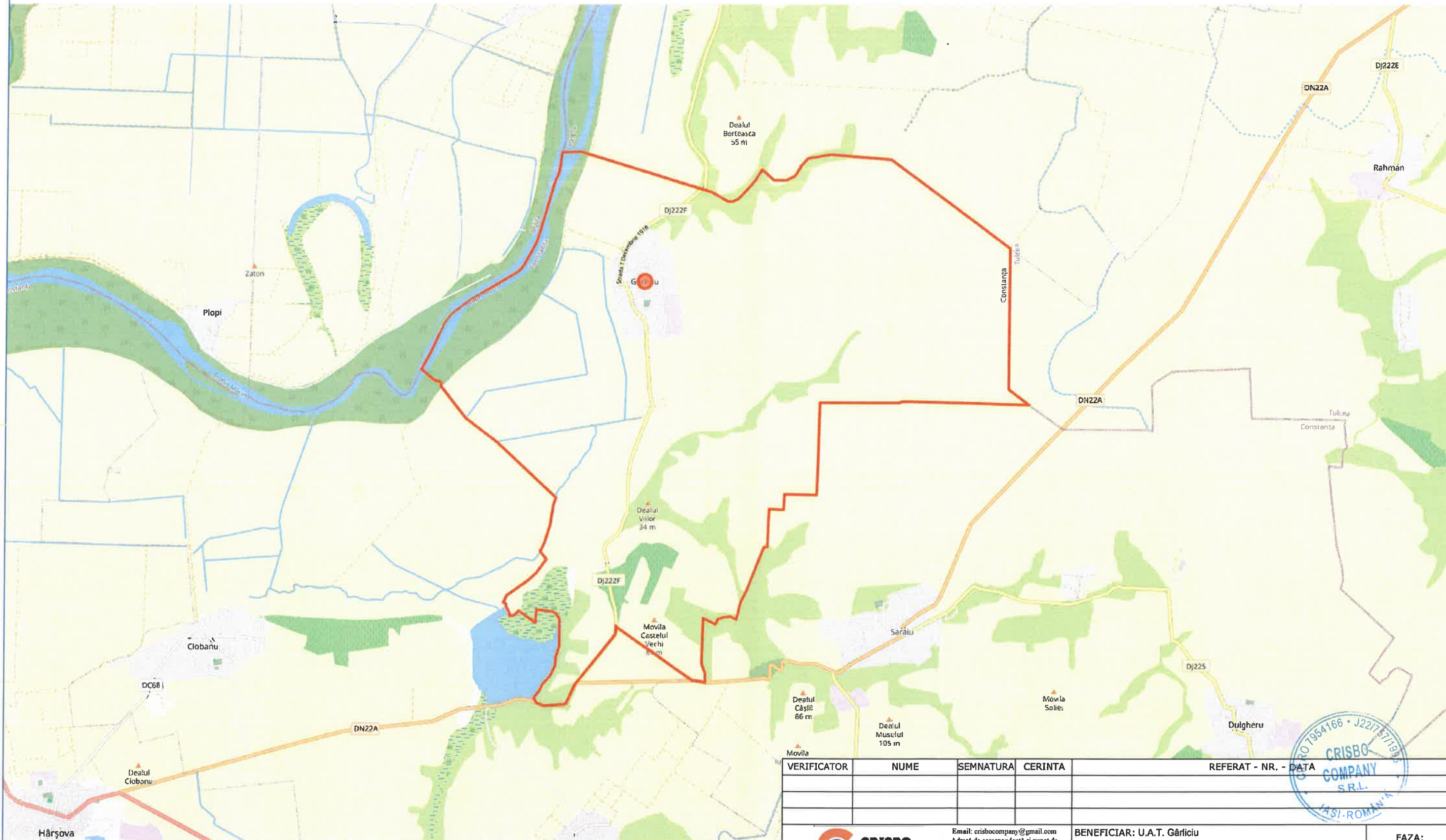

VERIFICATOR	NUME	SEMNATURA	CERINTA	REFERAT - NR. - DATA
				Email: crisbocompany@gmail.com Adresă de corespondență și punct de lucru Iasi : Șos. Națională 178-180 DEPARTAMENT PROIECTARE
BENEFICIAR: U.A.T. Gârliciu CONTRACTOR: AMPLASAMENT: Comuna Gârliciu, județul Constanța				FAZA: P.Th. Nr.: CC614/2026
SPECIFICATIE	NUME	SEMNATURA	SCARA	TITLU PROIECT: Modernizarea sistemului de iluminat public stradal în comuna Gârliciu, județul Constanța
SEF PROIECT	Ing. Andrei Cârlescu		1:-	TITLU PLANSA: Plan de încadrare în zonă
PROIECTAT	Ing. Alice Panțiru		Data: 2026	
DESENAT	Ing. Alice Panțiru			
				Plansa nr.: IE01

